



GERMAN • PRECISION • OPTICS

---

# SPECTRA™ RIFLESCOPES

**Gebrauchshinweis / Garantie**

**Instruction for use / Guarantee**

**Modo d'emploi / Garantie**

**Istruzioni d'impiego / Garanzia**

**Mode de empleo / Garantia**

**Bruksanvisning / Garantie**

**Kayttööhje / Takuu**

**Pokyny k pouzivani / záruka**

**DEUTSCH**

**ENGLISH**

**FRANCAIS**

**ITALIANO**

**ESPAÑOL**

**SWENSKA**

**NORWAY**

**DENMARK**

**Sehr geehrter Kunde,  
wir freuen uns sehr das Sie sich für das  
SPECTRA Zielfernrohr aus unserem  
Hause entschieden haben und wollen  
uns für das uns entgegengebrachte  
Vertrauen bedanken. Wir sind allzeit  
bestrebt Ihnen all unsere Unterstüt-  
zung zur Verfügung zu stellen, damit  
Sie lange Freude an unvergesslichen  
Momenten haben.**

*Enjoy your Passion*

## Information zur sicheren Anwendung



Bitte lesen Sie diese Sicherheitshinweise sorgsam durch und befolgen Sie diese Anweisung bei der Verwendung des Produktes.



Bitte schauen Sie auf keinen Fall mit dem Zielfernrohr oder einem anderen optischen Gerät in die Sonne, helle Lichtquellen oder laserbasierte Lichtquellen. Dies kann zu irreparablen Augenverletzungen führen da die Optik wie Brennglas wirkt.



Bewahren Sie das Zielfernrohr so auf, das es nicht in die Hände von Kindern gelangen kann. Bewahren Sie ebenfalls alle Anbauteile so auf das dieses nicht in die Hände von Kindern gelangen kann. Insbesondere Kleinteile (Verschluckungsgefahr).



Bitte berühren Sie metallische Oberflächen nicht, wenn das Produkt durch Sonneneinstrahlung aufgeheizt, oder durch Kälteeinwirkung abgekühlt ist.



Verwenden Sie nach der Anwendung immer die mitgelieferten Schutzdeckel, um Beschädigungen bei Sonneneinstrahlung durch den Brennglaseffekt zu vermeiden.

Vermeiden Sie unsachgemäße Stöße am Produkt.

Lassen Sie Reparaturen nur von autorisierten Werkstätten oder der GPO GmbH & Co. KG durchführen. Bei unsachgemäßer Verwendung und Öffnung der Produkte durch nicht autorisierte Werkstätten, erlischt der Garantieanspruch.

## Vor der Inbetriebnahme

Bitte lassen Sie das Zielfernrohr nur von einem autorisiertem Fachpersonal montieren.

Stellen Sie sicher das, während Arbeiten am montierten Zielfernrohr durchgeführt werden, die Waffe entladen und gesichert ist. Stellen Sie sicher das vor der Verwendung der Zieloptik die Treffpunkt lage gegeben ist und das Zielfernrohr zu der Waffe justiert ist. Gegeben falls geben Sie einen Kontrollschuss ab um die genaue Treffpunkt lage zu überprüfen. Ein nicht sachgemäßes montiertes und justiertes Zielfernrohr kann Treffpunkt abweichungen zur Folge haben. Vor der Verwendung der Zieloptik stellen Sie bitte sicher, dass diese einwandfrei funktioniert.

Überprüfen Sie auch bitte die optischen Eigenschaften. Es ist wichtig, dass Sie ein scharf abgebildetes Bild sehen. Dieses hat einen direkten Einfluss auf die Treffpunkt lage.

Das Zielfernrohr muss so montiert sein, dass ein ausreichender Augenabstand gegeben ist, um Verletzungen bei der Schussabgabe auszuschließen.

Achten Sie bitte bei der Schussabgabe darauf, dass Sie einen ausreichenden Augenabstand gewählt haben. Ein zu geringer Augenabstand kann durch den Rückstoß der Waffe bei Schussabgabe, Augenverletzungen nach sich ziehen.

Ihr autorisierter Fachhändler und die Firma GPO stehen Ihnen bei Fragen jederzeit zur Verfügung.

Ihr autorisierter Fachhändler und die Firma GPO GmbH & Co. KG stehen Ihnen bei Fragen jederzeit zur Verfügung.

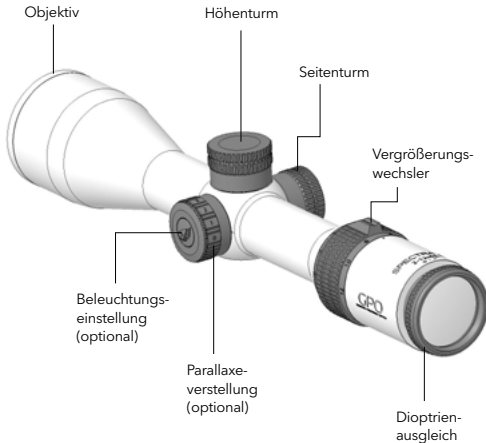

## Einstellung der Absehenschärfe

Da sich das Absehen und das zu beobachtende Objekt auf unterschiedlichen Ebenen befindet, ist es für das Auge schwer, diese beiden Ebenen gleichzeitig scharf abzubilden. Aus diesem Grund werden Zielfernrohre für größere Entfernungen und Vergrößerung mit einem Parallaxenausgleich versehen.

## Einstellen der Bildschärfe bei Zielfernrohren ohne Parallaxenausgleich

Suchen Sie sich ein Objekt und schauen Sie durch das Zielfernrohr. Durch Drehen des Dioptrienausgleichs (1) stellen Sie nun die Bildscharf ein. Bitte verwenden Sie bei der Einstellung die höchste Vergrößerungsstufe. Somit ist gewährleistet, dass Sie bei Verstellung der Vergrößerung immer ein scharfes Bild haben. Zielfernrohre ohne Parallaxenausgleich sind auf 100 Meter parallaxfrei eingestellt.

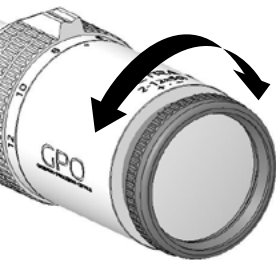

Bildposition 1  
Dioptrienausgleich

## Einstellen der Absehen- und Bildschärfe bei Zielfernrohren mit Parallaxenausgleich

Bei Zielfernrohren mit einem Parallaxenausgleich suchen Sie sich ein weiter entferntes Objekt und schauen Sie durch das Zielfernrohr. Konzentrieren Sie sich auf das Absehen und stellen dieses mit dem Dioptrienausgleich (1) scharf. Im Folgenden stellen Sie sich das Objekt mit der Parallaxeverstellung (2) scharf. Somit haben Sie beide Ebenen scharf gestellt. Sie können zur groben Orientierung auch die Gravur der unterschiedlichen Entfernungen auf der Parallaxeverstellung verwenden. Aber bitte prüfen Sie nach Verwendung der Entfernungsskala, optisch ob Sie das Absehen und das Objekt gleichzeitig scharf sehen. Ansonsten justieren nach, bis Sie das gewünschte Ergebnis erreicht haben.

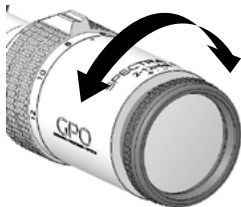

Bildposition 1  
Dioptrienausgleich

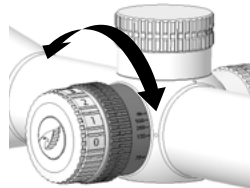

Bildposition 2  
Parallaxeverstellung

## Der Vergrößerungswechsler

Durch Drehen des Vergrößerungswechsler (3) können Sie stufenlos zwischen unterschiedlichen Vergrößerungen wechseln. Die gravierten Zahlen in Kombination mit dem fühlbaren Steg bieten Ihnen eine Orientierung.

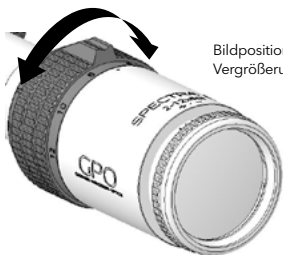

Bildposition 3  
Vergrößerungswechsler

## Höhen- und Seitenverstellung des Absehens

Die Zielfernrohre verfügen über eine Höhen- und Seitenverstellung. Diese dient dazu das Absehen und den Zielpunkt auf die jeweilige Ballistik und Entfernung zu justieren. Durch unterschiedliche Ballistiken und Entfernungen ergibt sich ein unterschiedlicher Geschossabfall. Diesen Geschossabfall kompensieren mit den Höhen- und Seitentürmen. Im Weiteren wird die Höhen- und Seitenverstellung für das Einschießen und justieren der Zieloptik zur Laufseelenachse benötigt. Bei allen SPECTRA Zielfernrohren beträgt die Verstellung

pro Klick am Höhen- und Seitenturm, 1 cm auf 100 m. Einige SPECTRA Modelle verfügen über arretierbare Target Türme. Bei den SPECTRA Modellen mit arretierbaren Target Türmen ziehen Sie den Turm nach oben aus der Arretierung, um die Treffpunktlage zu verstellen. Nach durchgeführter Verstellung drücken Sie den Turm wieder nach unten. Somit ist dieser wieder arretiert. Bei allen anderen Modellen ohne arretierbare Türme, schrauben Sie die Abdeckkappe des Turms herunter. Im Folgenden können Sie das Absehen über die Verstelltürme justieren.

## Justieren der Zieloptik zur Lauseelenachse der Waffe

Bitte lassen Sie die Zieloptik von einer Fachwerkstatt montieren und justieren. Somit ist gewährleistet das Sie für Ihre Anforderungen und Gegebenheiten bestmögliche Lösung angeboten bekommen. Es ist wichtig das die richtige Montage, daraus resultierend, der richtige Augenabstand gewählt wird. Die Fachwerkstatt Ihres Vertrauens wird Ihnen dabei gerne kompetent behilflich sein.

Werkseitig werden die Zielfernrohre mit mechanisch mittig zentriertem Absehen ausgeliefert.

Bei einem Neuerwerb, durch Wartungs- oder Reparaturarbeiten oder sonstigen Änderungen wie der Geschossballistik ist es notwendig die Trefferpunktage neu zu justieren.

## Höhenverstellung

Das Absehen bei den SPECTRA Zielfernrohren wird bei jedem Klick um 1cm auf 100 m verstellt. Um das Absehen zu nullen gehen Sie bitte wie folgt vor. Auf einem Schießstand geben Sie eine Gruppe von 3 Schüssen auf die Mitte einer 100 m entfernten Zielscheibe ab. Anhand des Trefferbildes können Sie die Trefferpunktabweichung ermitteln.

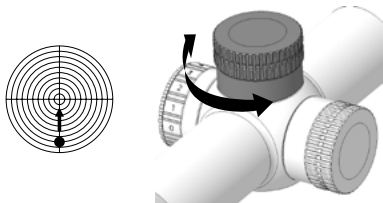

Nun schrauben Sie die Kappe des Höhenturms ab. Wenn die Trefferpunktabweichung wie im Bild oben 10 cm beträgt, drehen Sie den Höhenturm um 10 Klicks ( $1\text{ cm} \times 10 \text{ Klicks} = 10 \text{ cm}/100\text{m}$ ) dementsprechende Richtung.

Um den Nullpunkt jederzeit zu finden, nullen Sie den Höhenturm nun im nächsten Schritt. Bei Modellen mit arretierbaren Türmen halten Sie den Turm fest und schrauben mit der Hand die Abdeckplatte, die sich auf der Oberseite des Turms befindet, im Gegenuhrzeigersinn heraus.

Nun können Sie den aus der Verzahnung anheben, auf die Nullposition drehen und wieder in die Verzahnung nach unten drücke. Bitte achten Sie darauf das beim Nullen der Turm nicht in die Verzahnung eingreift, da sonst das Absehen wieder verstellt wird. Anschließend empfehlen wir etwas Schraubensicherung auf das Gewinde der Abdeckplatte aufzubringen. Halten Sie nun den Turm fest und schrauben Sie die Abdeckplatte wieder auf den Turm. Halten Sie den Turm bitte gut fest und schrauben Sie die Abdeckplatte sehr fest an, um ein Lösen der Abdeckplatte während Turmdrehungen und Schussbelastung zu vermeiden.

Bei Modellen ohne arretierbaren Türmen schrauben Sie die Abdeckkappe herunter und gehen wie oben beschrieben vor.



## Seitenverstellung

Das Absehen bei den SPECTRA Zielfernrohren wird bei jedem Klick um 1 cm auf 100 m verstellt. Um das Absehen zu nullen gehen Sie bitte wie folgt vor. Auf einem Schießstand geben Sie eine Gruppe von 3 Schüssen auf die Mitte einer 100 m entfernten Zielscheibe ab. Anhand des Trefferbildes können Sie die Trefferpunktabweichung ermitteln.

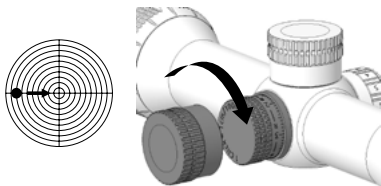

Nun schrauben Sie die Kappe des Seitenturms ab. Wenn die Trefferpunktabweichung wie im Bild oben 10 cm beträgt, drehen Sie den Seitenturm um 10 Klicks ( $1\text{ cm} \times 10\text{ Klicks} = 10\text{ cm}/100\text{ m}$ ) dementsprechende Richtung.

Um den Nullpunkt jederzeit zu finden, nullen Sie den Seitenturm nun im nächsten Schritt. Bei Modellen mit arretierbaren Türmen halten Sie den Turm fest und schrauben mit der Hand die Abdeckplatte, die sich auf der Oberseite des Turms befindet, im Gegenuhrzeigersinn heraus.

Nun können Sie den aus der Verzahnung anheben, auf die Nullposition drehen und wieder in die Verzahnung nach unten drücke. Bitte achten Sie darauf das beim Nullen der Turm nicht in die Verzahnung eingreift, da sonst das Absehen wieder verstellt wird. Anschließend empfehlen wir etwas Schraubensicherung auf das Gewinde der Abdeckplatte aufzubringen. Halten Sie nun den Turm fest und schrauben Sie die Abdeckplatte wieder auf den Turm. Halten Sie den Turm bitte gut fest und schrauben Sie die Abdeckplatte sehr fest an, um ein Lösen der Abdeckplatte während Turmdrehungen und Schussbelastung zu vermeiden.

Bei Modellen ohne arretierbaren Türmen schrauben Sie die Abdeckplatte herunter und gehen wie oben beschrieben vor.

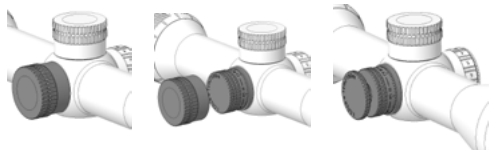



## Beleuchtung

Optional ist Ihr Zielfernrohr mit einer Absehenbeleuchtung ausgestattet. Der Leuchtpunkt unterstützt Sie bei der Ansprache.

Die Beleuchtung ist so ausgelegt das sie stufenlos einstellbar ist. Somit bietet Ihnen die Beleuchtungsregelung die Möglichkeit bei dunklen bis extrem hellen Lichtbedingungen eine Zielansprache durchzuführen. Um die Beleuchtungsintensität einzustellen, drehen Sie den Beleuchtungsregler aufsteigend. Somit passen Sie die Leuchthelligkeit Ihren jeweiligen Gegebenheiten an.

Die Elektronik verfügt über ein Power-Management. Dieses schaltet den Leuchtpunkt bei 3-stündiger Inaktivität aus und spart somit Batterielebensdauer. Zudem verfügt die Elektronik auch über eine Batterierestkapazitätsanzeige. Wenn Ihre Batterie 15% Restkapazität aufweist, blinkt Ihr Leuchtpunkt 3-mal beim Einschalten des Leuchtpunktes und signalisiert Ihnen den Batteriewechsel. Danach leuchtet der Leuchtpunkt ganz normal.

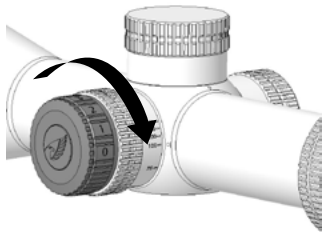

## Batteriewechsel

Schrauben Sie den Batteriedeckel auf. Nun können Sie die vorhandene Batterie durch eine neue Batterie ersetzen. Bitte achten Sie darauf das Sie den +Pol der Batterie sehen, wenn Sie diese eingelegt haben. Nun schrauben sie den Batteriedeckel wieder in den Beleuchtungsknopf.

Es handelt sich bei den verwendeten Batterien um handelsübliche CR2032 Batterien.

Nach dem Wechsel entsorgen Sie die Batterie bitte umweltgerecht.

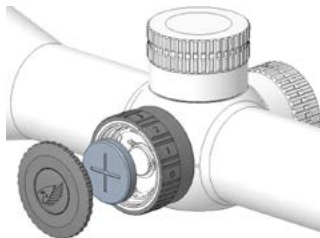

## Throw Lever

Einige Modelle verfügen über einen optionalen Throw Lever. Diesen können Sie bei Bedarf montieren oder demontieren. Um den Throw Lever zu montieren schieben Sie diesen in die dafür vorgesehene Nut an dem Steg des Vergrößerungswechslers. Anschließend klemmen Sie den Throw Lever über die seitlich angebrachte Schraube. Zum Demontieren gehen Sie bitte in umgekehrter Reihenfolge vor.

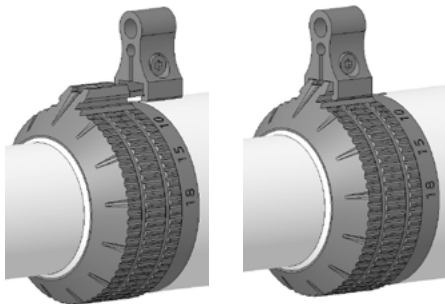

## Pflege, Reinigung und Wartung

Die Reinigung der Optik kann mittels dem im Lieferumfang enthaltenen Optikreinigungstuch durchgeführt werden.

Halten Sie die optischen Flächen stets sauber und entfernen Sie Verschmutzungen durch Fett (Fingerabdrücke), Öle oder Wasserflecken umgehend um eine dauerhafte optische Qualität zu gewährleisten. Zur Reinigung hauchen Sie die optischen Flächen leicht an und verwenden im Anschluss das Optikputztuch um die Verunreinigungen auf den Linsenoberflächen zu säubern.

Bitte beachten Sie das grobe Schmutzpartikel entweder durch Blasebalg oder mit einem sauberen Haarpinsel entfernt werden müssen. Ansonsten kommt es zu Beschädigung der optischen Beschichtung bis hin zu Kratzern in den Linsen.

Alle äußeren mechanischen Bauteile sowie die Gummiarmierung können Sie mit einem weichen, sauberen und leicht angefeuchteten Putztuch reinigen.

Bitte verwenden Sie nicht das Optikreinigungstuch zur Reinigung der äußeren Bauteile und Gummiarmierung.

## Aufbewahrung und Lagerung

Bewahren Sie Ihr Zielfernrohr nach dem Gebrauch, trocken und an einem gut belüfteten Ort auf.

Sollten Sie Ihr Produkt einer Region mit hoher Luftfeuchtigkeit verwenden lagern Sie Ihr Produkt bitte in einem luftdichten Behältnis mit Feuchtigkeits-Absorptionsmittel um möglichen Pilzbelag zu vermindern.

## Ersatzteilversorgung

Sollten Sie Ersatzteile oder Zubehörteile für Ihr Zielfernrohr benötigen, wenden Sie sich bitte einen Fachhändler oder an die GPO GmbH & Co. KG in Inning am Ammersee.

Dear customer,

We are delighted that you have chosen our SPECTRA riflescope and would like to thank you for trusting in our products. It is important for us to provide you with the best product and if ever needed, the best service support available so that you can enjoy your outdoor passion to the fullest.

*Enjoy your PASSION™*

## Safety Instructions



Please carefully read these safety instructions and follow these guidelines when using this product.



Never look directly into the sun, bright light sources or laser based light sources through your riflescope or any other optical product. This can cause irreparable eye damage. Optics in riflescopes function as a magnifying glass, therefore dramatically increasing the intensity of the light source.



Store the riflescope and all accessories included with this product out of reach of children. Some of our products may contain small parts which could create a choking hazard for small children, or nylon straps which could create a strangulation hazard.



Be cautious when touching metal parts when the product has been stationary and extensively exposed to the sun or the freezing cold, as extremely hot or frozen metal components may cause an injury to exposed skin.



After using this product, always use the protective cover provided to avoid accidental light magnifying, which may create a fire.

Avoid improper shock, such as dropping this product. It is an optical instrument and damage may occur. Repairs should be solely handled by an authorized repair location or GPO GmbH & Co KG. The improper and unauthorized usage, disassembly or repair of the products by a non-authorized repair business may result in the termination of this product's warranty. For service or repair, please contact GPO at [info@gp-optics.com](mailto:info@gp-optics.com)

## Information before using this product

To avoid unnecessary mounting complications, please have this riflescope mounted by an authorized dealer, a certified gunsmith or make sure your scope mounting skills are sufficient to eliminating mounting damage.

Make sure that the firearm is unloaded and safe while the riflescope is being mounted onto the firearm.

Make sure all mounting screws that attach the riflescope to the rifle are tight before firing the rifle and that the rifle has been properly sighted in. Loose mounts will result in bullet impact shifts.

Please make sure that the riflescope works properly before using it on your firearm. Check all optical features such as parallax adjustment, fast focus ocular, turret caps and turret adjustment rings. It is important that the riflescopes parallax and fast focus is adjusted properly so you can see a sharp image when looking through the riflescope.

Before firing the rifle, be sure that the riflescope is mounted with enough distance between the riflescope and your eye. Improper mounting may cause injury during recoil.

Your authorized dealer or a GPO technical service representative will be pleased to answer any questions you may have.

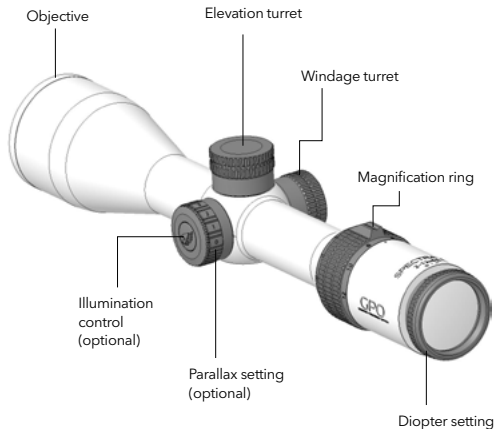

## Parallax compensation

Since the reticle image and the target image are on different focal planes, it is difficult for the eye to reproduce both images at different distances sharply. Therefore, select riflescopes are equipped with parallax compensation for long distances and higher magnifications. Parallax adjustment will join these 2 images, making a single sharp target and reticle image at the same time. Therefore, you will need to adjust the sharpness of the reticle first with the ocular diopter ring. Then, you will need to adjust the parallax which will sharpen the target image to meet the reticle image. Riflescopes with no parallax compensation are adjusted to 100 meters/110 meter.

## Adjustment of the riflescope image, riflescope without parallax compensation

Select an object and look through the riflescope. Use the highest magnification on the riflescope during this process. Turn the diopter adjustment (ocular focus ring) to make the image sharp. Focusing the riflescope at the highest magnification will always provide a sharp image at the lower magnification range. Riflescopes with no parallax compensation are adjusted to 100 meters/110 meter.

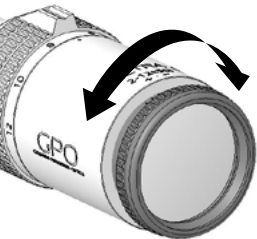

Image 1  
Diopter setting

## Adjustment of the riflescope image, riflescope with parallax compensation

If you have a riflescope with parallax compensation select a distant object over 300 meter and look through the riflescope. Adjust the diopter ring (ocular focus) to generate a sharp reticle image. Tip: Best is to choose a blank clear sky or cover the objective with a tissue, then focus the reticle with the ocular diopter ring. This way your eye is not confused to attempt to focus on the reticle and the distant object at the same time.

Afterwards, adjust the sharpness of the object using the parallax compensation. This process will assure focal images are aligned and accuracy is maximized. For a rough orientation, you can also use the engraving of the different distances on the parallax compensation, but these distances on the parallax adjustment ring are only estimates and further fine-tuning focusing of the image is usually needed.

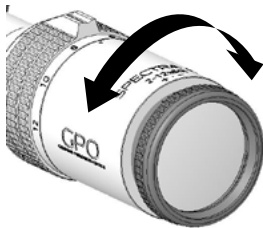

Image 1  
Diopter setting



Image 2  
Parallax compensation

## Magnification adjustment ring

You can seamlessly switch between different magnifications by turning the magnification ring, located on the front of the ocular housing. The engraved numbers on this ring will define the exact magnification that the riflescope is set on.



Image 3 Magnification

## Elevation and windage adjustment of your point of impact

Riflescopes have adjustment dials (turrets) that will assist you in changing the point of impact of your bullet, so it can be adjusted to hit directly where your center reticle image is pointing. Elevation turret adjustments (top) and windage turret adjustments (side) allow you to make these adjustments while sighting in your rifle.

The adjustment per click on the elevation and windage turret of all SPECTRA riflescopes is 1 cm on 100 meter.

## Adjustment of the riflescope to the bore of the barrel

Please have your riflescope mounted and adjusted by an authorized dealer or make sure the riflescope is mounted assuring proper mounting procedures. Mounting the riflescope properly will assure shooting and sighting results are positive and will minimize the risk of injury. It is important to make sure proper eye distance to the scope (eye relief) is maintained during mounting and shooting. For detailed instructions on eye relief and proper mounting, see a certified gunsmith or contact a GPO technical specialists.

### Factory tips:

- This riflescope is equipped with a mechanically middle centered reticle. This insure that the reticle image will always stay in the middle of the optical image.
- It is important to zero in the riflescope if you purchase it new, if it has been repaired or if other changes such as changes to the bullet drop have been made. It is also import to zero the rifle if the scope has been removed from the ring/base system then put back in place. Removing the scope from the ring or from the rifle will change the zero.

Certain SPECTRA models feature lockable target turrets. When using SPECTRA models with lockable target turrets, you pull the turret upward out of the locking mechanism to adjust the point of impact. Once you have made the adjustment, you push the turret back down. It is then locked once more. For all other models without lockable turrets, lower the cover cap of the turret. You can then adjust the reticle using the adjustment turrets.

## Elevation to adjustment

The SPECTRA riflescopes are equipped with turrets that will adjust your bullet point of impact by 1cm at 100 meter with every click. If you want to zero this rifle scope, please do the following:

1. At a shooting range fire a group of 3 shots at the center of a target that is 100 meter away. These 3 shots create a bullet group and it is the center of this group that will need to be adjusted to the center of the target. Best is to not make individual turret adjustments after every shot, since individual shot placements can vary. Adjusting the group to center adjusts the average to center, so individual shots outside the average group do not cause you to over/under adjust the scope.

2. Estimate where the center of the group is on the target.

3. Unscrew the cap of the elevation turret. If the center of the group is 10 cm below the center line of the target, then the group needs to be adjusted up 10 cm. 1 click will move the group 1cm at 100 meter, so 10 clicks will move the group 10cm at 100 meter. Adjust the turret in the specified direction you want the bullet group to move.

Repeat 3 shot group procedure to ensure proper group elevation placement on the target.

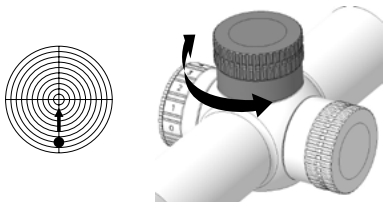

SPECTRA riflescope turrets have a function where you can set the "0" on the turret dial to exactly align with the scope indicator mark on the scope body. This is not required for sighting in. However, utilizing this function will assure the shooter that the turret dial has not been bumped or moved from the zero established on the rifle range. This way, if you need to make adjustments in the field, you can always return to your exact zero that you established on the rifle range. Follow these four steps:

To use the zero-set turret function, which allows you to reset the zero mark on the turret to the zero-indicator mark on the scope body, proceed as follows:

1. Hold the turret by hand and remove the turret plate
2. Lift the turret from the internal gearing.
3. Rotate the turret to where the zero on the turret is aligned with the zero-indicator mark on the scope body.
4. Press down until turret.
5. Hold the turret and screw in the turret plate tight.

We suggest using thread glue in the turret plate thread to avoid loosen of the turret plate.



## Windage side adjustment

The SPECTRA riflescopes are equipped with turrets that will adjust your bullet point of impact by 1 cm at 100 meter with every click. If you want to zero this rifle scope, please do the following:

1. At a shooting range fire a group of 3 shots at the center of a target that is 100 meter away. These 3 shots create a bullet "group" and it is the center of this group that will need to be adjusted to the center of the target. Best is to not make individual turret adjustment after every shot, since individual shot placements can vary. Adjusting the "group" to center adjusts the average to center, so individual shots outside the average group do not cause you to over/under adjust the scope.
2. Estimate where the center of the "group" is on the target.
3. Unscrew the cap of the windage (side) turret. If the center of the group is 10 cm to the left of the center line of the target, then the group needs to be adjusted right (windage) 10 cm. 1 click will move the group 1cm 100 meter, so 10 clicks will move the group 10cm at 100 meter. Adjust the turret in the specified direction you want the bullet group to move.
4. Repeat 3 shot group procedure to ensure proper group windage placement on the target.

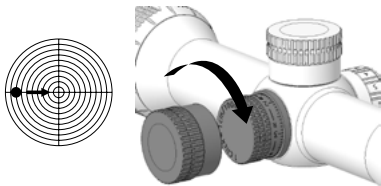

SPECTRA riflescope turrets have a function where you can set the "0" on the turret dial to exactly align with the scope indicator mark on the scope body. This is not required for sighting in. However, utilizing this function will assure the shooter that the turret dial has not been bumped or moved from the zero established on the rifle range. This way, if you need to make adjustments in the field, you can always return to your exact zero that you established on the rifle range. Follow these four steps:

To use the zero-set turret function, which allows you to reset the zero mark on the turret to the zero-indicator mark on the scope body, proceed as follows:

1. Hold the turret by hand and remove the turret plate
2. Lift the turret from the internal gearing.
3. Rotate the turret to where the zero on the turret is aligned with the zero-indicator mark on the scope body.
4. Press down until turret.
5. Hold the turret and screw in the turret plate tight.

We suggest using thread glue in the turret plate thread to avoid loosen of the turret plate.

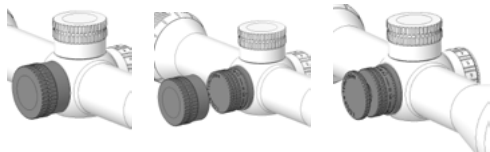



## Illumination

Select SPECTRA riflescopes come with an iCONTROL™ reticle illumination system. The reticle illumination is a fiber optic feature of your rifle scope. The illumination dot helps you aim at game, helps you see the reticle in extremely low light situations, and assists in exact shot placement on targets that are very dark (e.g. black bear).

The illumination can be adjusted simply, and set to whatever brightness the shooter prefers, daylight or dusk. To adjust the illumination intensity, simply rotate the illumination regulator.

The iCONTROL™ illumination system has an electronic power management built in. This system will automatically turn off the illumination dot after 3 hours of no regulator adjustments. This "auto off" function will dramatically save battery life. In addition, the electronic system has a capacity indicator. When the battery reaches 15 % remaining battery capacity left, the illumination point will blink 3 times when switching on the illumination dot. This is an indicator that your battery is running low and needs replacement. After the 3-blink indicator, the illumination dot functions normally.

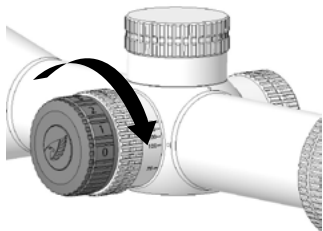

## Change of batteries

Unscrew the battery cap. Replace the battery with a new battery. Make sure you can see the + pole of the battery after putting it in the battery slot. Screw the battery cap on the illumination button.

The batteries for the illumination are standard CR2032 batteries. Please dispose of the used batteries in an environmentally appropriate way.

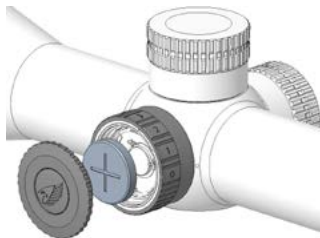

## Throw lever

Certain models feature an optional throw lever. It can be attached or removed as required. To attach the throw lever, slide it into the corresponding slot at the magnification changer bar. Then clamp the throw lever using the Allen key to fix it. To remove it, please proceed in reverse order.

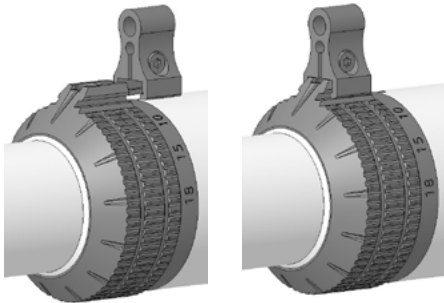

## Care, cleaning and maintenance

You can clean the optics of your product with the optical micro-fiber cleaning cloth provided with your product, or by using other lens cleaning equipment solely intended for optical cleaning purposes. Be sure to keep the optical surfaces clean and immediately remove any dirt or oil debris caused by grease (finger prints), oil or water spots to guarantee consistent optical quality.

To clean the exterior lenses of your product, be sure to first remove any granular dirt or debris that may cause scratching during the cleaning process. Be aware that rough granular dirt particles must be removed with either an air bellows or a clean hair brush. Otherwise, this may lead to damage of the optical coating or scratches on your lens.

Once large debris is removed, slightly breath onto the optical surfaces to create a damp fog, then use the dry optical cleaning micro-fiber cloth provided to clean the lens surfaces.

All other outside mechanical parts can be cleaned with a normal soft, clean and slightly damp cloth.

This micro-fiber cloth must remain free of any physical granular debris.

## Proper storage

After using the riflescope, it is recommended to store it dry, in a well-ventilated room, at normal to low humidity levels, in normal room temperatures.

## Spare parts

If you need spare parts or accessories for your riflescope, please contact an authorized dealer or GPO GmbH & Co KG Inning am Ammersee. In the USA, please contact GPO, USA at [info@gpo-usa.com](mailto:info@gpo-usa.com). For all other countries, please contact GPO GmbH & Co. KG at [info@gpo-optics.com](mailto:info@gpo-optics.com)

**Cher client,**

**nous sommes heureux que votre choix se soit porté sur notre produit SPECTRA et vous remercions de votre confiance. Nous nous efforçons à tout moment de vous apporter notre soutien afin que vous puissiez profiter longtemps de moments inoubliables.**

*Enjoy your Passion*

## Informations pour une utilisations en toute sûrete



Veillez lire attentivement ces remarques concernant la sécurité et suivez ces instructions lors de l'utilisation du produit.



Veillez ne jamais observer directement le soleil, les sources lumineuses vives ou des sources laser avec les jumelles ou tout autre appareil optique. Vous risquez sinon des lésions oculaires irréparables, l'optique agissant comme un verre ardent (effet loupe).



Conservez les jumelles dans un lieu hors de portée des enfants. Conservez également tous les autres accessoires rapportés dans un lieu hors de portée des enfants. Conserver en lieu sûr et soigneusement les petits composants (risques d'ingestion accidentelle) et les lanières (risque de s'empêtrer).



Veillez ne pas toucher les surfaces métalliques lorsque le produit est brûlant du fait des rayonnements solaires et est refroidi sous l'action du froid.



Utilisez toujours après usage le couvercle protecteur fourni pour éviter les dommages dus aux rayonnements solaires générés par l'effet de verre ardent (effet loupe).

Soumettre le produit à des chocs inappropriés.  
Ne laissez réaliser les réparations que par des réparateurs agréés ou par GPO GmbH & Co. KG. Tout droit à la garantie expire en cas d'utilisation inappropriée ou d'ouverture des produits par des réparateurs non agréés.

## Avant la mise en service

Veillez ne faire monter la lunette de visée que par un personnel spécialisé autorisé. Assurez-vous que l'arme soit déchargée et sécurisée pendant l'exécution de travaux sur la lunette de visée montée.

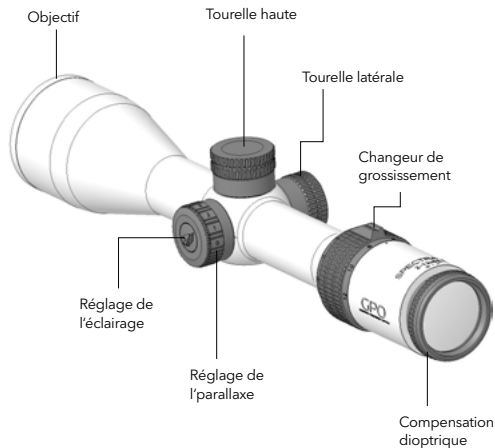

Avant l'utilisation de l'optique de cible, assurez-vous que le point d'impact soit ciblé et que la lunette de visée pour l'arme soit ajustée. Le cas échéant, faites un tir de contrôle pour vérifier le point d'impact exact. Une lunette de visée non montée et non ajustée correctement peut avoir comme conséquences des écarts au niveau du point d'impact.

Avant l'utilisation de l'optique de cible, assurez-vous que celle-ci fonctionne parfaitement. Veuillez vérifier aussi les propriétés optiques. Il est important que vous voyez une image nette. Ceci a une influence directe sur le point d'impact. La lunette de visée doit être montée de telle sorte qu'une distance oculaire suffisante soit obtenue pour exclure toutes blessures lors du tir.

Lors du tir, veillez à choisir une distance oculaire suffisante. Une distance oculaire trop faible peut entraîner des blessures oculaires en raison du recul de l'arme.

Votre revendeur autorisé et la société GPO se tiennent à tout moment à votre disposition en cas de questions.

## Reglage de la Nettete la Visee

Etant donné que la visée et l'objet à observer se trouvent à des niveaux différents, l'oeil éprouve des difficultés à avoir une représentation nette simultanée des deux niveaux. Pour cette raison, les lunettes de visée sont dotées d'une compensation de la parallaxe pour des distances plus élevées et un grossissement.

## Reglage de la Nettete de l'iamge sur les Lunettes de Visee sans Compensation de la Parallaxe

Cherchez un objet et regardez à travers la lunette de visée. En pivotant la compensation dioptrique, réglez maintenant la netteté de l'image. Lors du réglage, veuillez utiliser le niveau de grossissement le plus élevé. Cela garantira en permanence une image nette lors du réglage du grossissement. Les lunettes de visée sans compensation de la parallaxe sont réglées sur une distance de 100 mètres sans parallaxe.

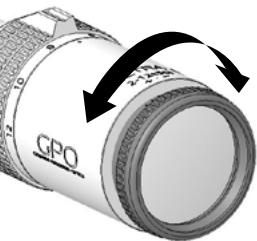

Position de l'image 1  
réglages de la dioptrique

## Reglage de la Nettete de l'iamge sur les Lunettes de Visee avec Compensation de la Parallaxe

En cas de lunettes de visée avec compensation de la parallaxe, cherchez un objet éloigné et regardez à travers la lunette de visée. Concentrez-vous sur la visée en la réglant avec la compensation dioptrique (1) de manière à ce qu'elle soit nette. Ensuite, mettez au point un objet de façon nette avec le réglage de la parallaxe. Ainsi, vous avez mis au point les deux niveaux de façon nette. A tire d'orientation sommaire, vous pouvez utiliser également la gravure à des distances différentes sur le réglage de la parallaxe. Cependant, veuillez contrôler visuellement, après utilisation de l'échelle de distance, si vous voyez simultanément la visée et l'objet de façon nette. Dans le cas contraire, veuillez procéder à un réajustement jusqu'à ce que vous ayez atteint le résultat souhaité.

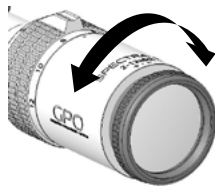

Position de l'image 1  
réglages de la dioptrique



Position de l'image 2  
Compensation de la parallaxe

## Le Changeur de Grossissement

Le pivotement du changeur de grossissement vous permet de passer en continu d'un grossissement à un autre. Les chiffres gravés combinés à la passerelle perceptible vous offrent une orientation.

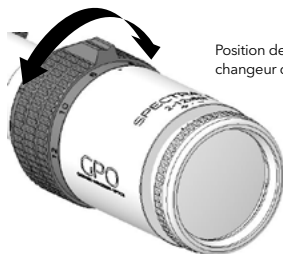

Position de l'image 3  
changeur de grossissement

## Reglage en Hauteur et lateral de la Visée

Les lunettes de visée disposent d'un réglage en hauteur et latéral. Ce réglage sert à ajuster la visée et le point cible à la balistique et à la distance respectives. La multiplicité des balistiques et des distances donne comme résultats des chutes de balle différentes. Compenser les chutes de balle avec les tourelles en hauteur et latérales.

En outre, le réglage en hauteur et latéral est nécessaire pour l'insertion et l'ajustement de l'optique de cible pour l'axe de la chambre à cartouches. Sur toutes les lunettes de visée SPECTRA, le réglage par clic sur la tourelle en hauteur et la tourelle latérale s'élève à 1cm sur 100m.

## Ajustment de l'Optique de cible pour l'Axe de la Chambre a Cartouches de l'Arme

Veuillez faire monter et ajuster l'optique de cible par un atelier spécialisé. Ceci vous permettra d'obtenir la meilleure solution possible pour vos exigences et particularités. Il est important de choisir la bonne distance oculaire. L'atelier spécialisé de votre confiance vous donnera des conseils professionnels à cette occasion.

Les lunettes de visée seront livrés, départ usine, avec une visée centrée au milieu mécaniquement.

En cas de nouvelle acquisition, à la suite de travaux de maintenance ou de réparation ou d'autres modifications, telles que la balistique, il est nécessaire de réajuster le point d'impact.

Certains modèles SPECTRA disposent de tourelles cibles verrouillables. Sur les modèles SPECTRA avec tourelles cibles verrouillables, il faut tirer la tourelle vers le haut, hors du loquet pour régler le point d'impact. Une fois le réglage effectué, enfoncez à nouveau la tourelle. Elle revient ainsi en position de verrouillage. Pour tous les autres modèles sans système de blocage, dévissez le capuchon de la tourelle. Vous pouvez ensuite ajuster la visée à l'aide des tourelles de réglage.

## Reglage en Hauteur

La visée sur les lunettes de visée SPECTRA, est réglée de 1 cm sur 100m à chaque clic. Afin de remettre à zéro la visée, procédez comme suit. Sur un stand de tir, faites une série de 3 tirs vers le centre d'une cible éloignée de 100m. Sur la base de l'image d'impact, il vous est possible de déterminer les écarts au niveau du point d'impact.

Maintenant, dévissez le capuchon de la tourelle en hauteur. Lorsque l'écart du point d'impact, tel que représenté dans l'image ci-dessus, s'élève à 10 cm, tournez la tourelle en hauteur de 10 clics (1 cm x 10 clics = 10 cm/100m) dans le sens correspondant.

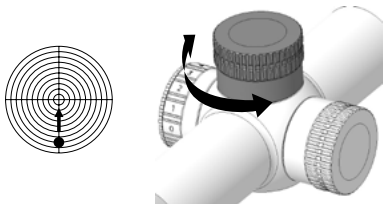

Afin de trouver le point zéro à tout moment, mettez la tourelle de hauteur à zéro à l'étape suivante. Pour les modèles avec tourelles verrouillables, maintenez fermement la tourelle et dévissez à la main dans le sens inverse des aiguilles d'une montre le capuchon qui est fixé sur le dessus de la tourelle. Vous pouvez maintenant la retirer de la denture, la mettre en position zéro et la réinsérer dans la denture. Veillez à ne pas réinsérer la tourelle dans la denture lors de la mise à zéro, sinon la visée sera à nouveau déréglée. Ensuite, nous recommandons d'appliquer un frein à filet sur le filetage du capuchon. Maintenant, maintenez fermement la tourelle et revissez le capuchon dessus. Veuillez bien la tenir et visser le capuchon très fermement pour éviter un desserrage lors des rotations de la tourelle et des souffles des tirs. Pour les modèles sans tourelles verrouillables, dévissez le capuchon et procédez comme décrit ci-dessus.



## Eglage lateral

La visée sur les lunettes de visée SPECTRA, est réglée de 1 cm sur 100m à chaque clic. Afin de remettre à zéro la visée, procédez comme suit. Sur un stand de tir, faites une série de 3 tirs vers le centre d'une cible éloignée de 100m. Sur la base de l'image d'impact, il vous est possible de déterminer les écarts du point d'impact.

Maintenant, dévissez le capuchon de la tourelle latérale. Lorsque l'écart du point d'impact, tel que représenté dans l'image ci-dessus, s'élève à 10 cm, tournez la tourelle latérale de 10 clics ( $1\text{ cm} \times 10\text{ clics} = 10\text{ cm}/100\text{m}$ ) dans le sens correspondant.

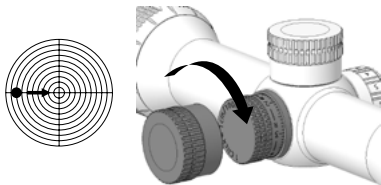

Afin de trouver le point zéro à tout moment, mettez la tourelle de hauteur à zéro à l'étape suivante. Pour les modèles avec tourelles verrouillables, maintenez fermement la tourelle et dévissez à la main dans le sens inverse des aiguilles d'une montre le capuchon qui est fixé sur le dessus de la tourelle. Vous pouvez maintenant la retirer de la denture, la mettre en position zéro et la réinsérer dans la denture. Veillez à ne pas réinsérer la tourelle dans la denture lors de la mise à zéro, sinon la visée sera à nouveau déréglée. Ensuite, nous recommandons d'appliquer un frein à filet sur le filetage du capuchon. Maintenant, maintenez fermement la tourelle et revissez le capuchon dessus.

Veillez bien la tenir et visser le capuchon très fermement pour éviter un desserrage lors des rotations de la tourelle et des souffles des tirs. Pour les modèles sans tourelles verrouillables, dévissez le capuchon et procédez comme décrit ci-dessus.

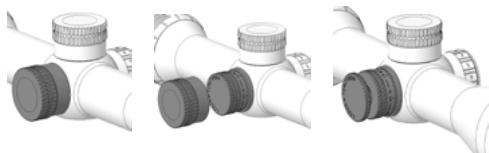



## Eclairage

En option, la lunette de visée est équipée d'un éclairage de la visée. Le point lumineux vous aide dans la recherche de la bonne solution.

L'éclairage est conçu de telle sorte qu'il soit réglable en continu. Ainsi, le réglage de l'éclairage vous offre la possibilité d'atteindre la cible recherchée dans des conditions de luminosité foncées ou extrêmement claires. Afin de régler l'intensité de l'éclairage, tournez le régulateur d'éclairage dans le sens croissant. Ainsi, la luminosité est adaptée à vos particularités respectives.

L'électronique dispose d'un système de gestion de la puissance. Celui-ci éteint le point lumineux en cas d'inactivité de 3 heures, ce qui permet d'économiser la durée de vie des batteries. Par ailleurs, l'électronique dispose aussi d'un affichage de la capacité de la batterie. Lorsque votre batterie présente une capacité restante de 15%, votre point lumineux clignote 3 fois lors de l'enclenchement du point lumineux et vous signale qu'il convient de changer de batterie. Ensuite, le point lumineux s'allume tout à fait normalement.

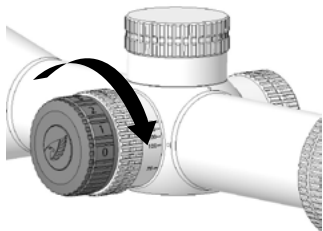

## Changement de Batterie

Dévissez le couvercle de batterie. Désormais, il vous est possible de remplacer la batterie existante par une nouvelle batterie. Vous devez voir le pôle de la batterie après l'avoir insérée. Maintenant, revissez le couvercle de batterie dans le bouton d'éclairage.

Les batteries utilisées sont les batteries CR2032 d'usage dans le commerce.

Après le changement, veuillez éliminer la batterie en respectant l'environnement.

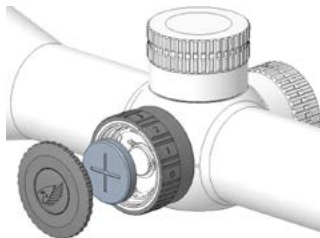

## Throw lever

Certains modèles sont équipés d'un levier de réglage en option. Celui-ci peut être monté ou démonté à volonté. Pour assembler le levier de réglage, faites-le glisser dans la rainure prévue au niveau de la barre de la molette de grossissement. Serrez ensuite le levier de réglage à l'aide de la vis latérale. Pour le démonter, veuillez procéder dans l'ordre inverse.



## Entretien, Nettoyage et Maintenance

Le nettoyage de l'optique peut être effectué au moyen du chiffon de nettoyage inclus dans le pack de livraison.

Maintenez en permanence les surfaces optiques dans un état propre en éliminant immédiatement les saletés dues à la graisse (empreintes digitales), aux huiles ou taches d'eau afin de garantir une qualité optique durable.

Pour le nettoyage, soufflez légèrement les surfaces optiques et utilisez ensuite le chiffon de nettoyage pour nettoyer les impuretés sur les surfaces de la lentille.

Veuillez tenir compte que les particules de salissures grossières doivent être éliminées par un soufflet ou un pinceau à poil propre. Sinon, il peut y avoir un endommagement du revêtement optique et même des grattes dans les lentilles.

Vous pouvez nettoyer tous les composants mécaniques extérieurs ainsi que l'armature en caoutchouc avec un chiffon de nettoyage doux, propre et légèrement humide.

Veuillez ne pas utiliser le chiffon de nettoyage d'optique pour le nettoyage des composants extérieurs et de l'armature en caoutchouc.

## Conservation et Entreposage

Après usage, conservez votre lunette de visée dans un endroit sec et bien aéré. Au cas où vous devriez utiliser votre produit dans une région à forte humidité de l'air, veuillez entreposer votre produit dans un récipient hermétique doté d'un produit absorbant l'humidité afin de réduire la moisissure.

## Approvisionnement en Pièces de Rechange

Au cas où vous devriez avoir besoin de pièces de rechange ou d'accessoires pour votre lunette de visée, veuillez-vous adresser à un revendeur ou à la société GPO GmbH & Co. KG à Inning am Ammersee

**Gentile cliente,**

**siamo lieti che abbiate scelto SPECTRA dalla nostra produzione e vogliamo ringraziarvi per la fiducia riposta in noi. Faremo il possibile in ogni momento per assistervi e consentirvi di godere di momenti indimenticabili.**

*Enjoy your Passion*

## Informazioni per un uso Sicuro



Si prega di leggere i seguenti avvisi sulla sicurezza con attenzione e seguire queste istruzioni durante l'utilizzo del prodotto.



Non guardare mai direttamente il sole, sorgenti luminose o sorgenti di luce laser con un binocolo o altro dispositivo ottico. Può causare lesioni agli occhi irreparabili perché l'ottica funge da lente d'ingrandimento.



Conservare il binocolo lontano dalla portata dei bambini. In particolare, conservare le parti piccole (rischio di deglutizione) e la tracolla (rischio di agganciamento) in modo sicuro e prudente.



Non toccare le superfici metalliche quando il prodotto viene riscaldato dal sole o raffreddato.



Usare sempre il coperchio di protezione in dotazione per evitare danni causati dall'effetto di ingrandimento nel caso di esposizione al sole.

Evitare urti al prodotto.

Le riparazioni devono essere effettuate da officine autorizzate o da GPO GmbH & Co. KG. Nel caso di uso improprio, e dell'apertura dei prodotti da parte di officine non autorizzate, la garanzia decade.

## Prima della messa in Funzione

Il cannocchiale di puntamento deve essere montato esclusivamente da personale specializzato autorizzato.

Durante l'esecuzione di lavori sul cannocchiale di puntamento montato assicuratevi che l'arma sia scarica e con la sicura.

Prima di utilizzare l'ottica da puntamento assicuratevi che sia presente il punto di impatto sul bersaglio e che il cannocchiale di puntamento sia tarato sull'arma. Eventualmente procedete con un tiro di controllo per verificare il preciso punto di impatto sul bersaglio. Un cannocchiale di puntamento montato e tarato non correttamente può causare scostamenti del punto di impatto.

Prima di utilizzare l'ottica di puntamento assicuratevi che funzioni perfettamente.

Controllate anche le caratteristiche ottiche. È importante che l'immagine sia perfettamente a fuoco. Ciò influisce direttamente sul punto di impatto sul bersaglio.

Il cannocchiale di puntamento deve essere montato in modo da consentire una distanza oculare sufficiente per escludere ferimenti al momento del tiro.

Al momento dello sparo prestate attenzione di aver scelto una distanza oculare sufficiente. Una distanza oculare insufficiente può causare ferimenti agli occhi a causa del rinculo dell'arma durante il tiro.

Se avete domande potete rivolgervi al vostro rivenditore autorizzato o all'azienda GPO.

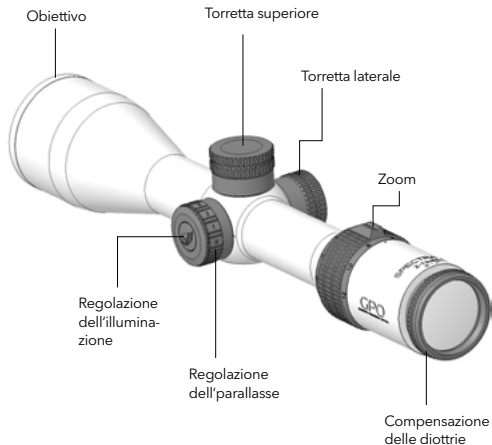

## Regolazione della nitidezza del Reticolo

Poiché il reticolo e l'oggetto da osservare si trovano su piani diversi, per l'occhio è difficile mettere a fuoco questi due piani contemporaneamente. Per questo motivo i cannocchiali di puntamento vengono dotati di una correzione della parallasse per le grandi distanze e per gli ingrandimenti.

## Regolazione della nitidezza d'immagine nei Cannocchiali di puntamento senza correzione della parallasse

Cercate un oggetto e guardatelo attraverso il cannocchiale di puntamento. Ruotando la compensazione delle diottrie (1) viene messa a fuoco l'immagine. Durante la regolazione utilizzate il massimo ingrandimento. In questo modo si garantisce che regolando lo zoom si ottiene sempre un'immagine nitida. I cannocchiali di puntamento senza correzione della parallasse sono impostati su 100 metri senza parallasse.

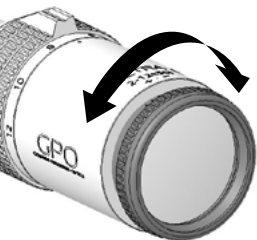

Posizione 1 nella figura  
Compensazione delle diottrie

## Regolazione della nitidezza d'immagine nei Cannocchiali di puntamento con correzione della parallasse

In caso di cannocchiali di puntamento con una correzione della parallasse, cercate un oggetto più lontano e guardate attraverso il cannocchiale di puntamento. Concentratevi sul reticolo e mettetelo a fuoco con la compensazione delle diottrie (1). Successivamente metteste a fuoco l'oggetto con la regolazione della parallasse. In questo modo avete messo a fuoco entrambi i piani. Per un orientamento grossolano potete utilizzare anche la scala delle diverse distanze sulla regolazione della parallasse. Dopo l'utilizzo della scala della distanza, controllate se vedete a fuoco contemporaneamente il reticolo e l'oggetto. In caso contrario correggete fino a raggiungere il risultato desiderato.

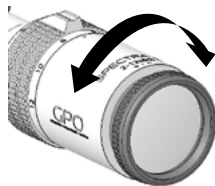

Posizione 1 nella figura  
Compensazione delle diottrie

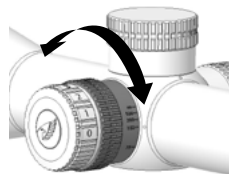

Posizione 1 nella figura  
Compensazione della parallasse

## Zoom

Girando lo zoom (3) potete passare senza soluzione di continuità fra i diversi ingrandimenti. I numeri incisi in combinazione con il traversino sensibile vi servono come orientamento.



## Regolazione in altezza e laterale del reticolo

I cannocchiali di puntamento hanno una regolazione in altezza e laterale. Questa ha lo scopo di registrare il reticolo e il punto di bersaglio alla rispettiva balistica e distanza. Le balistiche e le distanze differenti provocano una diversa caduta del proiettile. Compensate questa caduta del proiettile con torrette superiori e laterali.

Inoltre è necessaria la regolazione in altezza e laterale per l'aggiustamento del tiro e dell'ottica di puntamento rispetto all'asse dell'anima della canna. In tutti i cannocchiali di puntamento SPECTRA la regolazione per clic sulla torretta superiore e laterale è pari a 1cm su 100 m.

## Regolazione dell'ottica di puntamento rispetto all'asse dell'anima della canna dell'arma

L'ottica di puntamento deve essere montata e regolata in un'officina specializzata. In questo modo si garantisce che verrà trovata la soluzione ottimale alle vostre esigenze. È importante che durante il corretto montaggio venga scelta la distanza oculare corretta. L'officina specializzata di vostra fiducia metterà a vostra disposizione la sua esperienza.

Dallo stabilimento vengono forniti cannocchiali di puntamento con reticolo centrato centralmente in modo meccanico.

In caso di nuovo acquisto, di interventi di manutenzione, di riparazione o di altre modifiche, come la balistica del proiettile, è necessario regolare di nuovo il punto di impatto sul bersaglio.

Alcuni modelli SPECTRA hanno torrette di puntamento bloccabili. Per i modelli SPECTRA con torrette di puntamento bloccabili, sbloccare la torretta spingendola verso l'alto per regolare la posizione del punto di contatto. Dopo aver effettuato la regolazione, spingere di nuovo la torretta verso il basso. La torretta adesso è di nuovo bloccata. Per tutti gli altri modelli senza torrette bloccabili, svitare la copertura della torretta. Di seguito è possibile regolare il reticolo tramite le torrette di regolazione.

## Regolazione in altezza

Il reticolo nei cannocchiali di puntamento SPECTRA viene regolato a ogni clic di 1 cm su 100 m. Per azzerare il reticolo, procedete nel modo seguente. In un poligono di tiro sparate un gruppo di 3 tiri al centro di un bersaglio distante 100 m. Sulla base della rosa di tiro potete determinare lo scostamento del punto di impatto sul bersaglio.

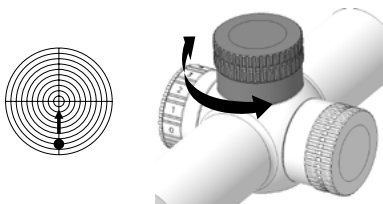

Ora svitate il coperchio della torretta superiore. Se lo scostamento del punto di impatto sul bersaglio è di 7 cm come indicato nella Fig. 7 in alto, ruotate la torretta superiore di 10 clic ( $0,7\text{cm} \times 10 \text{ clic} = 7 \text{ cm}/100\text{m}$ ) nella direzione corrispondente.

Per ottenere un rilevamento con la posizione zero in qualsiasi momento, azzerare la torretta nella fase successiva. Per i modelli con torretta bloccabile, tenere ferma la torretta e svitare a mano in senso antiorario la copertura che si trova sulla parte superiore della torre. Ora potete sollevarla dalla dentatura, girarla nella posizione zero e premere di nuovo verso il basso per inserirla nella dentatura. Assicuratevi che il reticolo non si introduca negli ingranaggi durante l'operazione di azzeramento, altrimenti si disallineerà di nuovo. Consigliamo di applicare in seguito un blocco a vite sulla filettatura del tappo di copertura. Tenere ferma la torretta e riavvitarsi sopra la copertura. Sostenere saldamente la torretta e avvitare con fermezza il tappo di copertura per evitare che si allenti durante le rotazioni e sotto il carico di tiro. Per i modelli senza torrette bloccabili, svitare il tappo di copertura e procedere come descritto sopra.



## Regolazione laterale

Il reticolo nei cannocchiali di puntamento SPECTRA viene regolato a ogni clic di 1 cm su 100 m. Per azzerare il reticolo, procedete nel modo seguente. In un poligono di tiro sparate un gruppo di 3 tiri al centro di un bersaglio distante 100 m. Sulla base della rosa di tiro potete determinare lo scostamento del punto di impatto sul bersaglio. Ora svitate il coperchio della torretta laterale. Se lo scostamento del punto di impatto sul bersaglio è di 10 cm come indicato nella in alto, ruotate la torretta laterale di 10 clic (1 cm x 10 clic = 10 cm/100m) nella direzione corrispondente.

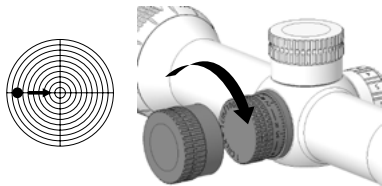

Per ottenere un rilevamento con la posizione zero in qualsiasi momento, azzerare la torretta nella fase successiva. Per i modelli con torretta bloccabile, tenere ferma la torretta e svitare a mano in senso antiorario la copertura che si trova sulla parte superiore della torre. Ora potete sollevarla dalla dentatura, girarla nella posizione zero e premere di nuovo verso il basso per inserirla nella dentatura. Assicuratevi che il reticolo non si introduca negli ingranaggi durante l'operazione di azzeramento, altrimenti si disallineerà di nuovo. Consigliamo di applicare in seguito un blocco a vite sulla filettatura del tappo di copertura. Tenere ferma la torretta e riavvitarsi sopra la copertura. Sostenere saldamente la torretta e avvitare con fermezza il tappo di copertura per evitare che si allenti durante le rotazioni e sotto il carico di tiro. Per i modelli senza torrette bloccabili, svitare il tappo di copertura e procedere come descritto sopra.

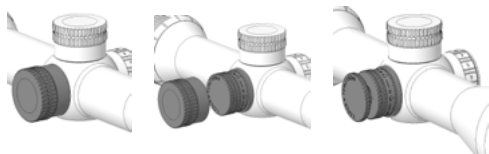



## Illuminazione

Su richiesta il cannocchiale di puntamento può essere dotato di illuminazione del reticolo. L'illuminazione facilita l'acquisizione del bersaglio.

L'illuminazione è progettata in modo da essere variabile in modo continuo, permettendoci quindi di acquisire il bersaglio in condizioni sia di buio che di ambiente molto illuminato. Per regolare l'intensità luminosa, ruotate il regolatore di illuminazione aumentando la luminosità; in questo modo adattare l'illuminazione alle varie condizioni dell'ambiente.

L'elettronica ha un sistema di power management. Questo disinscrive l'illuminazione dopo 3 ore di inattività, risparmiando quindi la batteria. Inoltre, l'elettronica dispone anche di un indicatore della carica residua della batteria. Quando la carica della batteria scende al 15%, l'illuminazione lampeggia 3 volte all'accensione, segnalando che è necessario sostituire la batteria. Dopo il lampeggio l'illuminazione funziona normalmente.

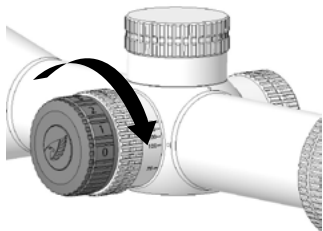

## Sostituzione della batteria

Svitare il coperchio della batteria. Ora potete sostituire la vecchia batteria con una nuova. Prestate attenzione che dovete vedere il polo + quando avete inserito la batteria. Riavvitare il coperchio della batteria nel pulsante dell'illuminazione.

Le batterie utilizzate sono normali batterie CR2032.

Smaltite le batterie vecchie nel rispetto dell'ambiente.

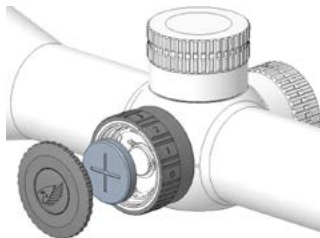

## Throw lever

Alcuni modelli dispongono di una leva di lancio opzionale. Questa può essere montata o rimossa a seconda delle esigenze. Per montare la leva di lancio, farla scorrere nell'apposita scanalatura sulla barra del dispositivo di ingrandimento. Poi bloccare la leva di lancio con la vite inserita sul lato. Per rimuovere la leva di lancio, procedere in ordine inverso.

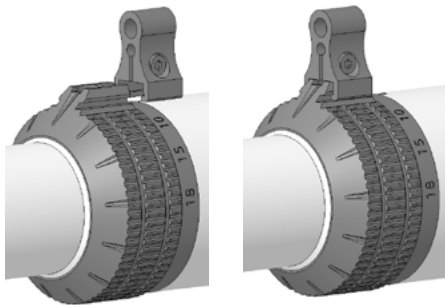

## Pulizia e manutenzione

Pulite l'ottica utilizzando l'apposito panno per la pulizia dei componenti ottici compreso nella dotazione di fornitura. Mantenete perfettamente pulite le superfici ottiche e rimuovete immediatamente le sporcizie di grasso (impronte delle dita), olio o le macchie di acqua per garantire sempre una qualità ottica ottimale. Per pulire le superfici ottiche alitarci sopra e con l'apposito panno per la pulizia dei componenti ottici rimuovere le sporcizie sulla superficie delle lenti.

Le particelle di sporcizia grossolane devono essere allontanate o con un soffiato o con un pennello per capelli pulito. In caso contrario è possibile danneggiare il rivestimento ottico delle lenti o addirittura graffiarle.

Tutti i componenti meccanici esterni e il rivestimento di gomma possono essere puliti con un panno morbido, pulito e leggermente inumidito.

Per pulire i componenti esterni e il rivestimento di gomma non utilizzate il panno per la pulizia dei componenti ottici.

## Conservazione e deposito

Dopo l'utilizzo, riponete il cannocchiale di puntamento in un posto asciutto e ben ventilato. Se si utilizza il prodotto in una zona molto umida, conservate il cannocchiale in un contenitore ermetico con un assorbente di umidità, per evitare la formazione di funghi

## Reperimento delle parti di ricambio

Se dovete ordinare parti di ricambio o accessori per il cannocchiale di puntamento, rivolgetevi a un rivenditore specializzato o a GPO GmbH & Co. KG a Inning am Ammersee.

**Distinguido cliente,**

**nos complace que haya escogido el artículo SPECTRA de nuestra empresa y queremos darle las gracias por la confianza que ha depositado en nosotros. Intentamos siempre prestarle todo nuestro apoyo para que pueda disfrutar indefinidamente de sus momentos inolvidables.**

*Disfrute su pasión*

## Información para el uso seguro



Por favor, lea atentamente estas instrucciones de seguridad y siga las instrucciones para usar el artículo.



No mire nunca con los prismáticos ni ningún otro dispositivo óptico hacia el sol, fuentes luminosas brillantes o láser. Esto puede causar daños irreparables en los ojos, ya que la óptica actúa como una lupa.



Guarde siempre los prismáticos y todos los accesorios fuera del alcance de los niños. Especialmente, las piezas pequeñas (peligro de ingestión) y la correa (peligro de ensartamiento) deben guardarse con cuidado y precaución.

No toque las superficies metálicas si el artículo se ha calentado por la irradiación solar o si se ha enfriado por el tiempo frío.



Después del uso coloque siempre la tapa protectora suministrada para evitar daños por la irradiación solar debido al efecto lupa.



Evite choques inadecuados en el artículo. Si necesita reparar el artículo, llévelo solo a talleres autorizados o a GPO GmbH & Co. KG. En caso de uso y apertura inadecuados de los artículos en talleres no autorizados se perderán los derechos de garantía.

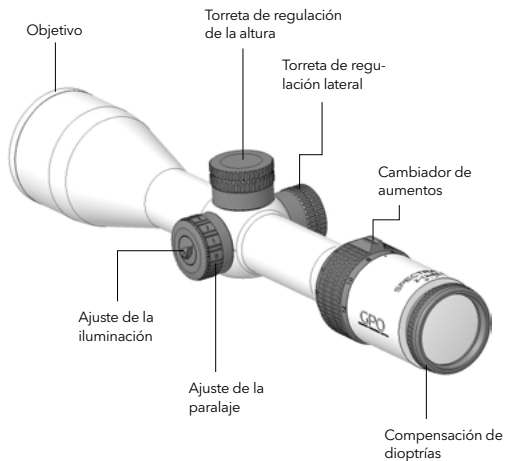

## Antes de la puesta en servicio

La mira telescópica debe ser montada, exclusivamente, por personal técnico autorizado.

Debe asegurarse de que el arma esté descargada y asegurada durante los trabajos en la mira telescópica montada.

Asegúrese de que antes de usar la mira óptica esté fijada la situación del punto de impacto y la mira telescópica esté ajustada al arma.

Si lo cree necesario, haga un disparo de prueba para comprobar la situación del punto de impacto. Si la mira telescópica no está montada y ajustada correctamente pueden existir desviaciones del punto de impacto.

Antes de utilizar la mira óptica debe asegurarse de que funciona correctamente.

Compruebe también las características ópticas. Es importante que vea una imagen nítida. Esto influye directamente en la situación del punto de impacto.

La mira telescópica debe estar montada de modo que haya una distancia interocular suficiente para evitar heridas al disparar.

Al disparar, debe asegurarse de haber seleccionado una distancia interocular suficiente. Si la distancia interocular es pequeña, el retroceso del arma puede causar heridas en los ojos cuando se dispare. Su distribuidor autorizado y la empresa GPO están a su disposición para cualquier consulta.

## Ajuste de la nitidez de la retícula

Dado que la retícula y el objeto observado se encuentran en diferentes planos, resulta difícil para el ojo reproducir nítidamente estos dos planos de forma simultánea. Por este motivo, las miras telescópicas para grandes distancias y aumentos cuentan con una compensación de paralaje.

## Ajuste de la nitidez de la imagen en miras telescópicas sin compensación de paralaje

Busque un objeto y mire a través de la mira telescópica. Seguidamente, ajuste la nitidez de la imagen girando la compensación de dioptrías. Utilice para el ajuste el nivel de aumento máximo. De este modo se garantiza que al regular el aumento se obtendrá siempre una imagen nítida. Las miras telescópicas sin compensación de paralaje están ajustadas a 100 metros sin paralaje.

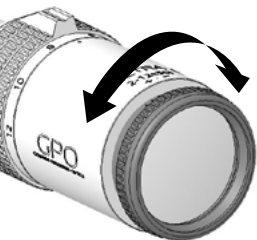

Posición de la imagen 1  
Compensación de dioptrías

## Ajuste de la nitidez de la imagen en miras telescópicas con compensación de paralaje

En el caso de las miras telescópicas con compensación de paralaje busque otro objeto más alejado y mire a través de la mira. Concéntrase en la retícula y ajuste su nitidez con la compensación de dioptrías. A continuación, ajuste la nitidez del objeto con la regulación de paralaje. De este modo habrá regulado la nitidez de los dos planos. Para obtener una orientación aproximada, también puede usar el grabado de las diferentes distancias en la regulación de paralaje. Pero después de usar la escala de distancia debe comprobar visualmente si la retícula y el objeto se ven nítidos simultáneamente. Si no es así, reajuste hasta que logre el resultado deseado.

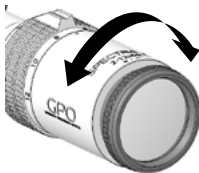

Posición de la imagen 1  
Compensación de dioptrías



Posición de la imagen 2  
Compensación de paralaje

## El cambiador de aumentos

Girando el cambiador de aumentos puede cambiar gradualmente entre diferentes aumentos. Los números grabados, junto con el nervio palpable le permitirán orientarse.

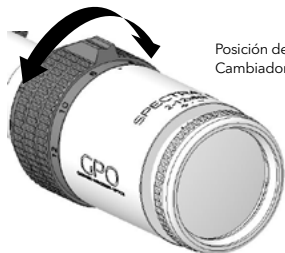

Posición de la imagen 3  
Cambiador de aumentos

## Regulación de la altura y lateral de la retícula

Las miras telescópicas pueden regularse en su altura y lateralmente. Esta regulación sirve para ajustar la retícula y el punto de impacto a la balística y distancia respectivas. A través de las diferentes balísticas y distancias se obtiene una trayectoria diferente del proyectil. Esta trayectoria del proyectil puede compensarse con las torretas de regulación de la altura y lateral.

Por lo demás, es necesaria la regulación de la altura y lateral para corregir el tiro y ajustar la mira óptica al eje del ánima del cañón. En todas las miras telescópicas SPECTRA la regulación por cada clic en la torreta de regulación de la altura y lateral corresponde a 1 cm sobre 100 m.

Algunos modelos SPECTRA disponen de torretas de objetivo bloqueables. En los modelos SPECTRA con torretas de objetivo bloqueables, debe tirar de la torreta hacia arriba para desbloquearla y poder ajustar el punto de impacto. Tras realizar la modificación, presione la torreta hacia abajo. Así, volverá a quedar bloqueada. En el resto de los modelos sin torretas bloqueables, debe desatornillar la cubierta de protección de la torreta. A continuación, podrá ajustar la retícula mediante la torreta de ajuste.

## Ajuste de la mira óptica al eje del ánima del arma

Encargue el montaje y ajuste de la mira óptica a un taller especializado. De este modo se garantiza que obtendrá la mejor solución posible para sus necesidades y circunstancias. Es importante que se realice el montaje correcto, lo que garantizará la distancia interocular adecuada. El taller especializado de su confianza se complacerá en ayudarlo profesionalmente.

Las miras telescópicas se suministran de fábrica con retículas centradas mecánicamente.

Cuando se compran nuevas, se realizan trabajos de mantenimiento o reparación u otras modificaciones como la balística del proyectil es necesario ajustar de nuevo la posición del punto de impacto.

## Regulación de la altura

La retícula de las miras telescópicas SPECTRA se regula con cada clic 1 cm sobre 100 m. Para poner a cero la retícula, proceda del modo siguiente. Vaya a un campo de tiro y realice un grupo de 3 disparos en el centro de una diana situada a 100 m de distancia. Puede calcular la desviación del punto de impacto en base al diagrama de impactos.

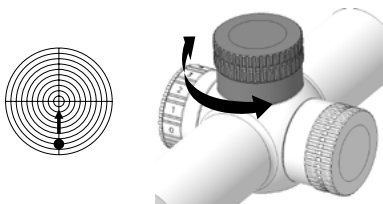

A continuación, desenrosque la tapa de la torreta de regulación de altura. Cuando la desviación del punto de impacto sea de 10 cm como en la imagen anterior, gire la torreta de regulación de la altura 10 clics ( $1\text{ cm} \times 10\text{ clics} = 10\text{ cm}/100\text{m}$ ) en la dirección correspondiente.

Para detectar el punto cero en cualquier momento, ponga a cero la altura de la torreta en el siguiente paso. En los modelos con torretas bloqueables, debe sujetar la torreta y desenroscar con la mano en sentido antihorario la cubierta protectora situada en la parte superior de la torreta. Posteriormente, podrá levantarla de la articulación, girarla hasta la posición cero y volver a encajarla en la articulación. Tenga en cuenta que, al restablecer a cero la torreta, esta no debe engranarse en la articulación; de lo contrario, la retícula volvería a ajustarse. A continuación, recomendamos instalar un seguro para el tornillo en la rosca de la cubierta. Ahora, sujete la torreta y enrosque la cubierta en la

torreta. Mantenga bien agarrada la torreta y apriete bien la cubierta para evitar que esta se suelte durante la rotación de la torreta y la carga del disparo. En los modelos sin torretas bloqueables, desenrosque la cubierta y proceda como se ha indicado anteriormente.



## Regulación lateral

La retícula de las miras telescópicas SPECTRA se regula con cada clic 1 cm sobre 100 m. Para poner a cero la retícula, proceda del modo siguiente. Vaya a un campo de tiro y realice un grupo de 3 disparos en el centro de una diana situada a 100 m de distancia. Puede calcular la desviación del punto de impacto en base al diagrama de impactos.

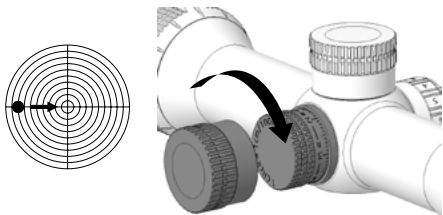

A continuación, desenrosque la tapa de la torreta de regulación lateral. Cuando la desviación del punto de impacto sea de 10 cm como en la imagen anterior, gire la torreta de regulación lateral 10 clics ( $1\text{cm} \times 10 \text{ clics} = 10\text{cm}/100\text{m}$ ) en la dirección correspondiente.

Para detectar el punto cero en cualquier momento, ponga a cero la altura de la torreta en el siguiente paso. En los modelos con torretas bloqueables, debe sujetar la torreta y desenroscar con la mano en sentido antihorario la cubierta protectora situada en la parte superior de la torreta. Posteriormente, podrá levantarla de la articulación, girarla hasta la posición cero y volver a encajarla en la articulación. Tenga en cuenta que, al restablecer a cero la torreta, esta no debe engranarse en la articulación; de lo contrario, la retícula volvería a ajustarse. A continuación, recomendamos instalar un seguro para el tornillo en la rosca de la cubierta. Ahora, sujete la torreta y enrosque la cubierta en la torreta. Mantenga bien agarrada la torreta y apriete bien la cubierta para evitar que esta se suelte durante la rotación de la torreta y la carga del disparo. En los modelos sin torretas bloqueables, desenrosque la cubierta y proceda como se ha indicado anteriormente.

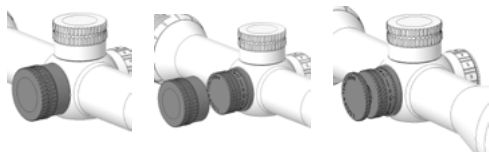



## Iluminación

Opcionalmente, su mira telescópica puede estar equipada con retícula iluminada. El punto luminoso le ayuda a reaccionar. La iluminación está diseñada de modo que puede regularse gradualmente. De este modo, la regulación de la iluminación permite una designación del objetivo en condiciones de luz desde oscuras hasta extremadamente claras. Para ajustar la intensidad de la iluminación, gire el regulador de iluminación hacia arriba. De este modo se adapta la claridad a las circunstancias.

El sistema electrónico dispone de una gestión de energía. Ésta desconecta el punto luminoso cuando se alcanzan las 3 horas de inactividad, lo que permite ahorrar batería. Además, el sistema electrónico dispone también de indicación de carga de la batería. Cuando indica una carga del 15%, el punto luminoso parpadea 3 veces al encender el punto luminoso y le avisa que es necesario cambiar la batería. Después el punto luminoso se ilumina de forma totalmente normal.

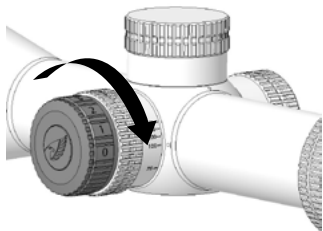

## Cambio de Batería

Enrosque la tapa de la batería. Ahora puede reemplazar la batería antigua por una nueva. Asegúrese de ver el polo + de la batería cuando la haya colocado. Seguidamente, enrosque de nuevo la tapa de la batería en el botón de iluminación. Las baterías usadas son de la clase CR2032 convencional. Después de cambiarlas, deseche la batería de forma ecológica.

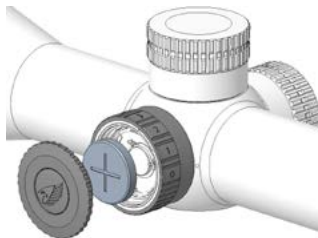

## Throw lever

Algunos modelos disponen de una palanca opcional de ajuste rápido. Estas pueden montarse y desmontarse según sea necesario. Para montar la palanca de ajuste rápido, introdúzcala en la inserción correspondiente situada en el puente del cambio de aumentos. Por último, sujete la palanca de ajuste rápido con el tornillo instalado en el lateral. Para desmontarla, siga los pasos en orden inverso.



## Cuidado, limpieza y mantenimiento

La limpieza de la óptica puede realizarse por medio del paño limpiador para óptica que se incluye en el volumen de suministro. Mantenga siempre limpias las superficies de la óptica y elimine inmediatamente la suciedad de grasa (huellas dactilares), aceites o manchas de agua para garantizar una calidad óptica duradera. Para limpiar, eche ligeramente el aliento en las superficies ópticas y use a continuación el paño limpiador para óptica con el fin de limpiar la suciedad de las superficies de las lentes.

Tenga en cuenta que las partículas gruesas de suciedad deben eliminarse con un soplador o un pincel fino de pelo limpio. De lo contrario, pueden producirse daños en el revestimiento óptico o incluso rayarse las lentes.

Todos los componentes mecánicos exteriores, así como la protección de goma pueden limpiarse con un paño de limpieza suave, limpio y ligeramente humedecido.

No utilice el paño limpiador para óptica para limpiar los componentes exteriores y la protección de goma.

## Conservación y almacenamiento

Después de usarla, conserve su mira telescópica seca y en un lugar bien ventilado. Si utiliza su producto en una región con humedad ambiental elevada, almacene su producto en un estuche hermético el aire con un agente absorbente de la humedad, para evitar la formación de hongos.

## Suministro de recambios

Si necesita recambios o accesorios para su mira telescópica, contacte con un distribuidor especializado o con GPO GmbH & Co. KG en Inning am Ammersee.

**Bästa kund,  
vi är glada för att du har bestämt dig  
för vårt företags SPECTRA och vill  
tacka för förtroendet. Vi strävar hela  
tiden efter att förse dig med allt vårt  
stöd för att möjliggöra fortsatt åtnju-  
tande av oförlömliga ögonblick.**

*Enjoy your passion*

## Information om säker användning



Vänligen läs noga igenom följande säkerhetsanvisningar och följ dessa instruktioner vid användning av produkten.



Titta inte under några villkor med kikare eller annan optisk utrustning på solen, starka ljuskällor eller laserbaserade ljuskällor. Detta kan orsaka irreparabla ögonskador eftersom optiken fungerar som förstoringsglas.



Förvara kikaren på sådant vis att den inte kan komma i händerna på barn. Förvara även alla tillbehör på sådant vis att de inte kan komma i händerna på barn. I synnerhet små delar (risk för sväljning) och bärremmen (risk för intrassling) skall förvaras säkert och ansvarsfullt.



Vänligen vidrör inte metallytor när produkten har värmts upp av solen, eller har kylts av köldinverkan.



Använd alltid det medföljande skyddslocket efter användning, för att förhindra skador från solljus genom effekten från förstoringsglas.

Undvik olämpliga stötar mot produkten.

Låt endast auktoriserade verkstäder eller GPO GmbH & Co. KG utföra reparationer. Vid felaktig användning och öppning av produkterna hos obehöriga verkstäder upphör garantin.

## Före Användning

Vänligen låt endast en behörig specialist montera kikarsiktet. Se till att vapnet är urladdat och säkrat medan arbete utförs på det monterade kikarsiktet.

Se till att träffpunktsläget är givet innan du använder det optiska siktet och att kikarsiktet har anpassats till vapnet. Skjut i förekommande fall ett kontrollskott för att bestämma den exakta träffpunkten. Ett icke-korrekt monterat och justerat kikarsikte kan medföra träffpunktssavvikelser.

Innan du använder det optiska siktet, vänligen säkerställ att det fungerar felfritt.

Vänligen kontrollera även de optiska egenskaperna. Det är viktigt att du ser en skarpt avbildad bild. Detta har en direkt inverkan på träffpunkten.

Kikarsiktet måste vara så monterat att ett tillräckligt avstånd ges till ögat för att förhindra personskador vid avfyrningen.

Vänligen se till att du har valt ett tillräckligt avstånd till ögat vid avfyrningen. För kort avstånd till ögat kan medföra att vapnets rekyl vid avfyrningen orsakar ögonskador.

Din auktoriserade återförsäljare och företaget GPO är alltid tillgängliga för dina frågor.

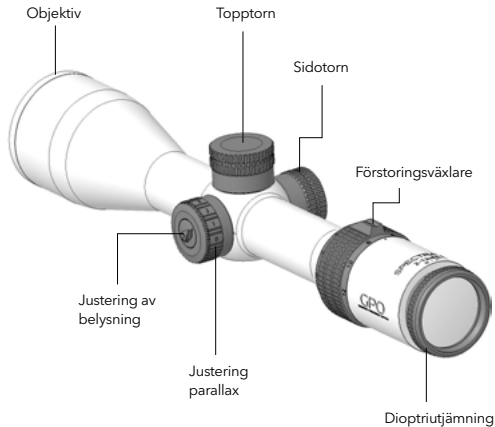

## Justering av skärpan i Streckplattan

Eftersom streckplattan och det observerade föremålet befinner sig i olika optiska plan, är det svårt för ögat att samtidigt skarpt avbilda dessa två plan. Av denna anledning förses kikarsikten för långa avstånd och stora förstoringar med en parallaxutjämning.

## Justering av Bildskärpan hos kikarsikten utan Parallaxutjämning

Välj ett föremål och observera genom kikarsiktet. Genom att vrida på dioptrijusteringsen ställer du in en skarp bild. Använd vänligen största förstoringen vid justeringen. Detta säkerställer att du, när du justerar förstoringen, alltid har en skarp bild. Kikarsikten utan parallaxutjämning är inställda parallaxfria på 100 meter.



Bild 1  
Dioptrijämning

## Justering av Bildskärpan hos kikarsikten med Parallaxutjämning

Hos kikarsikten med parallaxutjämning söker du ett mera avlägset föremål och tittar genom kikarsiktet. Fokusera på streckplattan och ställ in denna skarpt med dioptrijusteringsen. Därefter ställer du in föremålet skarpt med parallaxjusteringen. Således har du ställt in skärpan i båda plan. Du kan som grov vägledning även använda gravrynen på de olika avstånden på parallaxjusteringen. Men vänligen kontrollera visuellt, efter användning av avståndsskalan, att du ser streckplattan och föremålet i fokus samtidigt. Efterjustera annars, tills du når önskat resultat.

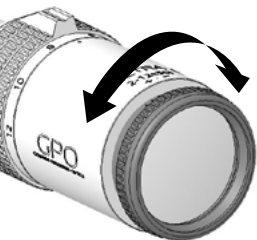

Bild 1  
Dioptrijämning



Bild 2  
Parallaxutjämning

## Förstoringsväxlaren

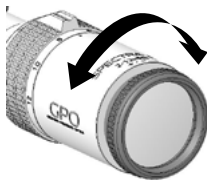
Genom att vrida på förstoringsväxlaren kan du steglöst växla mellan olika förstoringar. De ingraverade siffrorna i kombination med de taktila stegen erbjuder en orientering.

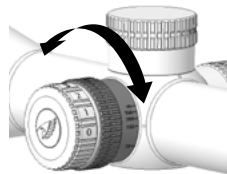

Bild 3  
Förstoringsväxlare

## Hjöd- och Sidjustering av Streckplattan

Kikarsiktena har en höjd- och sidjustering. Denna syftar till att justera streckplattan och målpunkten till respektive ballistik och avstånd.

Med olika ballistik och avstånd erhålls olika kuldropp. Kompensera denna kuldropp med topp- och sidotornen.

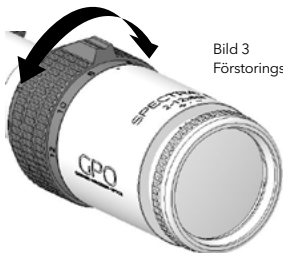
Vidare används höjd- och sidjustering för inskjutning och justering av siktet till loppaxeln. Hos alla SPECTRA kikarsikten utgör justeringen per klick på topp- och sidotorn 1 cm på 100 m.

Vissa SPECTRA modeller har låsbara Target-torn. På SPECTRA-modellerna med låsbara Target-torn drar du tornet uppåt ur arreteringen för att justera anslagspunkten. Tryck ner tornet igen efter justering. Därmed är det åter låst. Skruva loss tornets lock på alla andra modeller som saknar låsbara torn. I det följande kan du justera retikeln med justeringstornen.

## Justering av siktet till vapnets loppaxel

Vänligen låt en auktoriserad verkstad montera och justera siktet. Detta säkerställer att du erbjuds bästa möjliga lösningen för dina behov och förutsättningar. Det är viktigt att den korrekta monteringen väljs, och därmed det rätta avståndet till ögat. Den av dig betrodda auktoriserade verkstaden kommer att hjälpa dig med sin kompetens. Från fabrik levereras kikarsikten med mekaniskt centrerad streckplatta.

Vid en nyansaffning, efter underhålls- eller reparationsarbeten, eller andra förändringar, exempelvis i kulballistiken, blir det nödvändigt att på nytt justera träffpunktsläget.

## Justering i Höjded

Streckplattan hos SPECTRA kikarsikten skiftas med 1cm på 100 m med varje klick. För att nolla hårkorsen gör följande. Avge 3 skott på en skjutbana, riktade mot mitten av ett mål som befinner sig på 100 m avstånd. Bestäm målpunktsavvikelsen baserat på skottresultaten på måltavlan.

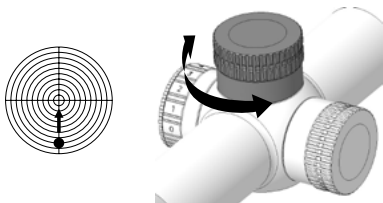

Skruva nu av locket av teleskopet. När träffpunktsavvikelsen är 10 cm som på bilden ovan, vrid teleskopet med 10 klick (1cm x 10 klick = 10 cm / 100m) i motsvarande riktning.

För att alltid kunna hitta nollpunkten skall du därefter som nästa steg nollställa höjdtornet. På modeller med låsbara torn skall man håll fast tornet och med den hand som befinner sig på översidan av tornet skruva loss täckplattan moturs. Därefter kan du lyfta upp den från utväxlingen och vrida den till nolläge och sedan trycka ner den i utväxlingen. Kontrollera att tornet vid nollställningen inte griper in i utväxlingen, eftersom retikeln i sådana fall på nytt kan förvrängas. Därefter rekommenderar vi att du sätter fast ett skruvlås på täckplattans gänga. Håll därefter fast tornet och skruva tillbaka täckplattan på tornet. Håll tornet stadigt och dra åt täckplattan ordentligt för att undvika att den senare lossnar under tornrotationer och skottbelastning. För modeller utan låsbara torn skruvar man loss täckplattan och gör som ovan beskrivits.



## Sidjustering

Streckplattan hos SPECTRA kikarsiktaren skiftas med 1 cm på 100 m vid varje klick. För att nolla hårkorsen gör följande. Avge 3 skott på en skjutbana, riktade mot mitten av ett mål som befinner sig på 100 m avstånd. Bestäm målpunktsavvikelsen baserat på skottresultaten på måltavlan.

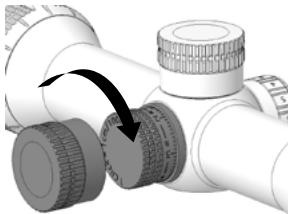
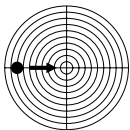

Skruva nu av locket av sidoteleskopet. När träffpunktsavvikelsen är 7 cm som på bilden ovan, vrid teleskopet med 10 klick (1cm x 10 klick = 10 cm / 100m) i motsvarande riktning.

För att alltid kunna hitta nollpunkten skall du därefter som nästa steg nollställa höjdtornet. På modeller med låsbara torn skall man håll fast tornet och med den hand som befinner sig på översidan av tornet skruva loss täckplattan moturs. Därefter kan du lyfta upp den från utväxlingen och vrida den till nolläge och sedan trycka ner den i utväxlingen. Kontrollera att tornet vid nollställningen inte griper in i utväxlingen, eftersom retikeln i sådana fall på nytt kan förvrängas. Därefter rekommenderar vi att du sätter fast ett skruvlås på täckplattans gänga. Håll därefter fast tornet och skruva tillbaka täckplattan på tornet. Håll tornet stadigt och dra åt täckplattan ordentligt för att undvika att den senare lossnar under tornrotationer och skottbelastning. För modeller utan låsbara torn skruvar man loss täckplattan och gör som ovan beskrivits.

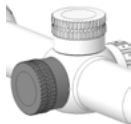



## Belysning

Ditt kikarsikte kan vara utrustat med teleskopbelysning. Indikatorlampan hjälper dig vid siktning. Belysningen är utformad så att den är kontinuerligt justerbar. Således möjliggör belysningsstyrningen att sikta både vid mörker såväl som vid starkt ljus. För att justera ljusstyrkan, vrid upp belysningsregleringen. Således, justera ljusstyrkan till de befintliga ljusomständigheterna. Elektroniken har energisparfunktioner. Detta stänger av ljuspricken vid 3 timmars inaktivitet, vilket sparar batteriets livslängd. Dessutom förfogar elektroniken också över en display som visar återstående batterikapacitet. Om batteriet har 15 % kapacitet kvar, blinkar ljuslampan 3 gånger när du slår på belysningen och talar om att det är dags att byta batteri. Därefter lyser ljuspricken som vanligt.

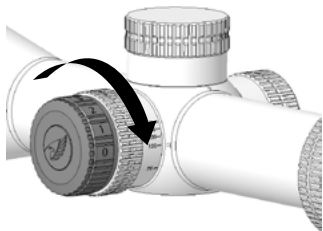

## Batteribyte

Skruva av batteriluckan. Nu kan du ersätta det befintliga batteriet med ett nytt batteri. Se till att du ser +polen på batteriet efter att du har satt in det. Skruva nu tillbaka batteriluckan i belysningsknappen. Vad gäller batterier används kommersiellt tillgängliga CR2032 batterier. Efter du har bytt batteri se vänligen till att återvinna ditt gamla batteri.

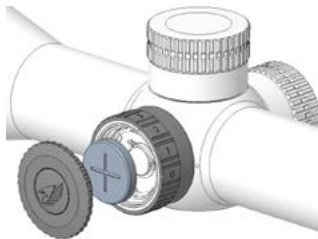

## Throw lever

Vissa modeller har alternativt en kastspak. Denna kan vid behov monteras eller demonteras. För att montera kastspaken skjuter du in den i spåret i det därför avsett spåret på förstöringsväxlaren. Kläm sedan fast kastspaken över den sidomonterade skruven. Demontering sker i omvänd ordning.



## Skötsel, Rengöring och Underhall

Rengöring av optiken kan utföras med hjälp av den optiska rengöringsduk som ingår.

Håll alltid optiska ytor rena och avlägsna föroreningar av fett (fingeravtryck), oljor eller vatten fläckar omedelbart för att säkerställa en varaktig optisk kvalitet.

För att rengöra andas lätt på den optiska ytan och använd den optiska rengöringsduken till att rengöra linsen.

Observera att grova smutspartiklar måste avlägsnas antingen med luftpump eller med en ren penselborste. Annars skadas den optiska beläggningen genom att det uppstår repor på linserna.

Alla externa mekaniska komponenter och gummibeläggningen kan rengöras med en mjuk, ren, lätt fuktad trasa.

Använd inte den optiska rengöringsduken för att rengöra de yttre delarna och gummibeläggningen.

## Förvaring och Lagring

Efter användning förvara ditt kikarsikte på en torr och väl ventilerad plats. Om du använder produkten i ett område med hög luftfuktighet förvara din produkt för att minska eventuell svampbeläggning i en lufttät, fuktabsorberande behållare.

## Tillhandahållande av Ersättningsdelar

Om du behöver reservdelar eller tillbehör för din räckvidd, kontakta en återförsäljare eller GPO GmbH & Co. KG i Inning vid Ammersee.

**Kjære kunde,**  
det gleder oss meget at du har bestemt deg for SPECTRA fra oss, og vi vil takke for tilliten du har vist oss. Vi er alltid rede til å bestrebe oss på å gi deg all mulig støtte, slik at du i lang tid kan få glede av uforglemmelige øyeblikk.

*Enjoy your passion*

## Informasjon for Sikker Bruk



Vennligst les nøye gjennom sikkerhetsanvisningene og følg disse anvisningene under bruken av produktet.



Vennligst ikke se i noe tilfelle med kikkerten eller et annet optisk apparat mot solen, sterke lyskilder eller laserbaserte lyskilder. Dette kan føre til uhelbredelige øyeskader da optikken virker som brenn glass.



Oppbevar kikkerten utilgjengelig for barn. Oppbevar på samme måte alle monteringsdeler utilgjengelig for barn. Spesielt små deler (fare for svelging) og bærerem (fare for innfiltrering) må oppbevares sikkert og omtentksomt.



Vennligst ikke berør metalloverflatene dersom produktet er oppvarmet gjennom solstråling, eller er avkjølt gjennom kuldepåvirkning.



Sett alltid på det medleverte beskyttelsesdekslet etter bruk for å unngå skader ved solstråling gjennom brenn glass-effekten.

Unngå unødvendige støt mot produktet.

Foreta reparasjoner bare hos autoriserte verksteder eller hos GPO GmbH & Co. KG. Ved ukyndig bruk og åpning av produktet hos ikke-autoriserte verksteder, vil garantien være ugyldig.

## Før Siktet tas i Bruk

Vennligst la kun en autorisert fagperson montere utstyret. Sørg for at våpenet er uladet og sikret under arbeidet med å montere kikkertsiktet.

Før kikkertsiktet tas i bruk, må det sørges for at treffpunktet er gitt og at kikkertsiktet er justert etter våpenet. Eventuelt kan man fyre av et kontrollskudd for å kontrollere det nøyaktige treffpunktet. Et ureglementert monter og justert kikkertsikte kan forårsake treffpunktavvik. Før man tar i bruk sikteoptikken må man sørge for at den fungerer prikkfritt.

Vennligst kontroller også de optiske egenskapene. Det er viktig at man ser et skarpt gjengitt bilde. Dette har direkte innflytelse på treffpunktposisjonen.

Kikkertsiktet må monteres slik at det er tilstrekkelig avstand til øyet for å utelukke skader i skyteøyeblikket (rekyl).

Pass på at det under skytingen er valgt en tilstrekkelig øyeavstand. En for liten øyeavstand kan medføre skader på øyet fra våpenets rekyl ved skuddløsningen.

Den autoriserte spesialforretningen og firmaet GPO står til disposisjon ved ethvert spørsmål til enhver tid.

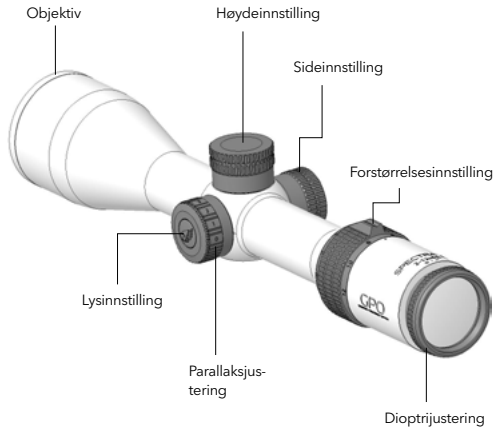

## Innstilling av Skiteskarphet

Da siktet og det objektet man sikter på befinner seg på forskjellig nivå, er det vanskelig for øyet å se disse to nivåene skarpt samtidig. Av den grunn utstyres kikkertsikter med en parallaksejustering for større avstander og forstørrelse.

## Innstilling av Bildeskarphet på kikkert-sikter uten Parallaksejustering

Søk opp et objekt og se på det gjennom kikkertsiktet. Ved å dreie på Dioptrijusteringen stilles nå bildet skarpt inn. Bruk høyeste forstørrelsetrinn ved innstillingen. På den måten sikres at man alltid har et skarpt bilde ved justering av forstørrelsen. Kikkertsikter uten parallaksejustering er innstilt parallaksefritt på 100 meter.

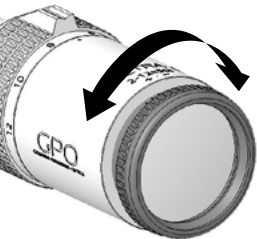

Bildeposisjon 1  
Dioptrijustering

## Innstilling av Bildeskarphet på kikkert-sikter med Parallaksejustering

På kikkertsikter med parallaksejustering søker man et objekt noe lenger borte og ser på det gjennom kikkertsiktet. Konsentrer på siktet og still dette skarpt med Dioptrijusteringen. Deretter stiller man inn objektet skarpt med parallaksejusteringen. På den måten er begge nivåer skarpt innstilt. Man kan som omtrentlig orientering også bruke gravvren for de ulike avstandene på Parallaksejusteringen. Men etter å ha brukt avstandsskalaen bør man kontrollere optisk om man ser siktet og objektet skarpt samtidig. Hvis ikke etterjusteres til ønsket resultat er oppnådd.

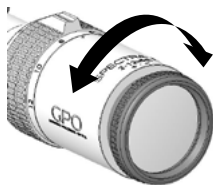

Bildeposisjon 1  
Dioptrijustering

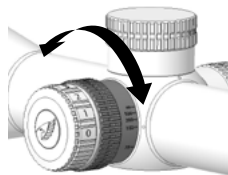

Bildeposisjon 2  
Parallaksejustering

## Forstørresesinnstillingen

Ved å dreie forstørresesjusteringen kan man skifte trinnløst mellom forskjellige forstørrelser. De graverte tallene i kombinasjon med de lettgjennnelige trinnene gir en god orientering.

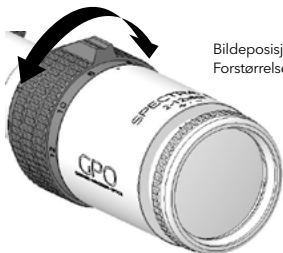

Bildeposisjon 3  
Forstørresesjustering

## Høyde- og Sidejustering på Siktet

Kikkertsiktet har høyde- og sidejustering. Dette brukes til å justere siktet og målpunktet til den aktuelle ballistikken og avstanden. Ulike ballistikker og avstander kan resultere i ulike skyterestater. Dette skyterestater kompenseres med høyde- og sidejusteringen. I fortsettelsen blir høyde- og sidejusteringen nødvendig for innskytingen og justeringen av sikteoptikken mot våpenløpets akse. På alle SPECTRA kikkertsikter er justeringen per klikk på høyde- og sidejusteringen, 1 cm på 100 m.

Enkelte SPECTRA-modeller har et låsbart target-tårn. På SPECTRA-modellene med låsbart target-tårn trekker du tårnet opp og ut av låsen for å justere treffpunktet. Etter at justeringen er utført, trykker du tårnet ned igjen. Dermed er tårnet låst igjen. På alle andre modeller uten låsbart tårn må du skru av dekselet på tårnet. Nedenfor kan du se hvordan du justerer retikkelen på et justerbart tårn.

## Justering av Sikteoptikken mot Våpenløpets akse

La helst et fagverksted montere og justere sikteoptikken. Slik sikrer du at du tilbyr de best mulige løsninger når det gjelder krav og betingelser. Det er viktig at riktig montering resulterer i at riktig øyeavstand velges. Et fagverksted som du stoler på vil gi kompetent hjelp med dette.

Fra fabrikken leveres kikkertsiktene med mekanisk midtstilt sikte. Ved nyanskaffelse, ved vedlikeholds- eller reparasjonsarbeider eller andre endringer som skuddballistikk er det nødvendig å justere treffpunktposisjonen på nytt.

## Høydejustering

Siktet på SPECTRA kikkertsikte justeres ved hvert klikk med 1 cm på 100 m. For å nulle siktet går man fram som følger: På en skytebane skyter man en serie på 3 skudd mot midten av en målskive på 100 m avstand. På grunnlag av treffbildet kan man fastsette treffpunktavviket.

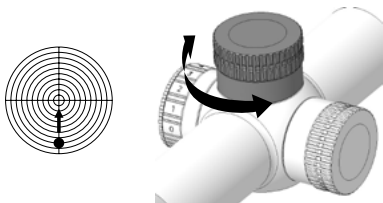

Nå skrur kappen på høydejusteringen av. Hvis treffpunktavviket er som på bildet ovenfor 10 cm, dreies høydejusteringen med 10 klikk (1 cm x 10 klikk = 10 cm/100m) i samsvarende retning.

For alltid å finne nullpunktet nullstiller du tårnet i neste trinn. På modeller med låsbart tårn holder du tårnet fast og skrur ut dekselet som befinner seg på oversiden av tårnet, i retning mot urviseren. Nå kan du løfte dekselet ut av fortanningen og dreie det til nullpunktet og deretter trykke det ned i fortanningen igjen. Ved nullstilling må du passe på at tårnet ikke griper inn i fortanningen, ellers endres retikellen igjen. I tillegg anbefaler vi at du påfører litt skruelim på gjengene på dekselet. Hold fast tårnet og skru dekselet på tårnet igjen. Hold tårnet godt fast og skru dekselet meget godt fast for å unngå at det løsner når tårnet dreies og under skyting. På modeller uten låsbart tårn skrur du ut dekselet og går fram som ovenfor.



## Sidejustering

Siktet på SPECTRA kikkertsikte justeres ved hvert klikk med 1 cm på 100 m. For å nulle siktet gjør man som følger: På en skytebane skyter man en serie på 3 skudd mot midten av en målskive på 100 m avstand. På grunnlag av treffbildet kan man fastsette treffpunktavviket.

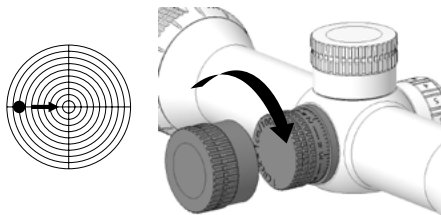

Nå skrur kappen på sidejusteringen av. Hvis treffpunktavviket er som på bildet ovenfor 10 cm, dreies sidejusteringen med 10 klikk (1 cm x 10 klikk = 10 cm/100m) i samsvarende retning.

For alltid å finne nullpunktet nullstiller du tårnet i neste trinn. På modeller med låsbart tårn holder du tårnet fast og skrur ut dekselet som befinner seg på oversiden av tårnet, i retning mot urviseren. Nå kan du løfte dekselet ut av fortanningen og dreie det til nullpunktet og deretter trykke det ned i fortanningen igjen. Ved nullstilling må du passe på at tårnet ikke griper inn i fortanningen, ellers endres retikkeen igjen. I tillegg anbefaler vi at du påfører litt skruelim på gjengene på dekselet. Hold fast tårnet og skru dekselet på tårnet igjen. Hold tårnet godt fast og skru dekselet meget godt fast for å unngå at det løsner når tårnet dreies og under skyting. På modeller uten låsbart tårn skrur du ut dekselet og går frem som ovenfor.

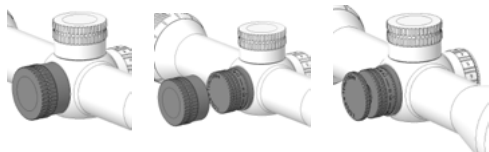



## Belysning

Som tilleggsutstyr kan kikkertsiktet utstyres med en siktebelysning. Lyspunktet avtales ved forespørsel.

Belysningen er konstruert slik at den er trinnløst justerbar. På den måten tilbyr lysjusteringen muligheten til å treffe målet under helt fra mørke til ekstremt lyse lysforhold. For å justere lysstyrken dreies lysjusteringen stigende. På den måten tilpasses lysstyrken de aktuelle forholdene.

Elektronikken har egen strømstyring. Denne kobler lyset ut etter 3 timers inaktivitet, og sparer på den måten batterilevetiden. I tillegg kan elektronikken også vise batteriets restkapasitet. Når batteriet viser 15% restkapasitet, blinker lampen 3 ganger når den slås på, og signaliserer på den måten at batteriet må skiftes. Deretter lyser lampen normalt.

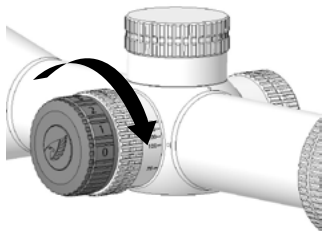

## Skifte av Batteri

Skru batteridekselet opp. Nå kan eksisterende batteri erstattes med et nytt batteri. Se til at batteriets +pol er synlig når det er lagt på plass. Deretter skrus batteridekselet igjen på lysknappen.

De batteriene som brukes er vanlige CR2032 batterier.

Etter batteriskiftet avfallsbehandles batteriet på miljøriktig måte.

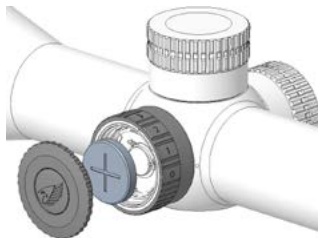

## Throw lever

Noen modeller har en valgfri Throw Lever. Denne kan monteres og demonteres etter behov. For å montere Throw Lever skyves den inn i den tilhørende noten på kanten på forstørrelsesveksleren. Deretter klemmer du Throw Lever over skruen på siden. Demonteringen gjøres i motsatt rekkefølge.



## Stell, Rengjøring og Vedlikehold

Rengjøringen av optikken kan gjennomføres ved hjelp av rengjøringskluten for optikk som følger leveringen.

Hold alltid de optiske flatene rene og fjern urenheter ved fett (fingeravtrykk), olje eller vannflekker omgående for å sørge for en varig optisk kvalitet.

Ved rengjøringen puster man lett på de optiske flatene og bruker i tillegg optikkpussekluten for å fjerne forurensningene på linseoverflatene.

Vennligst pass på at grove smusspartikler må fjernes enten med blåseverktøy eller med en ren hårpensel. Hvis ikke kan det oppstå skader på det optiske laget, eller til og med riper på lensene.

Alle ytre mekaniske deler så vel som gummiarmeringen kan man rengjøre med en myk, ren og lett fuktet pusseklut.

Vennligst ikke bruk optikkpussekluten til rengjøring av de ytre delene og gummiarmeringen.

## Oppbevaring og Laging

Etter bruk oppbevares kikkertsiktet tørt og på et godt luftet sted.

Skulle produktet brukes i et område med høy luftfuktighet, må det lagres i en lufttett beholder med fuktighetsabsorberende middel for å redusere muligheten for soppdannelse.

## Levering av Reservedeler

Skulle det bli behov for reservedeler eller tilbehør til kikkertsiktet, vennligst kontakt en spesialforretning eller GPO GmbH & Co. KG i Inning am Ammersee.

**Kære kunde,  
vi er glade for at du har bestemt dig  
til at købe SPECTRA fra vores virksom-  
hed; vi vil hermed gerne takke dig for  
den tillid du har vist os. Vi arbejder  
på altid at hjælpe og støtte dig, samt  
være til rådighed, så du kan nyde dine  
uforglemmelige øjeblikke.**

*Enjoy your passion*

## Informationer om sikker Anvendelse



Læs venligst omhyggeligt de medfølgende sikkerhedsanvisninger, og følg disse anvisninger, når du anvender produktet



Anvend ikke kikkerten eller andre optiske enheder mod solen, klare lyskilder eller laserbaserede lyskilder. Dette kan forårsage uoprettelige øjenskader, da enheden fungerer som en brændlinse.



Opbevar kikkerten, så børn ikke kan få fat på den. Alle dele til kikkerten skal opbevares, så børn ikke kan få fat på dem. Dette gælder især for små dele (risiko for slugning), og bæreremmen (risiko for kvælning), som skal opbevares sikkert og omhyggeligt



Rør ikke de metalliske overflader, hvis produktet har ligget i solen og er blevet opvarmet, eller hvis produktet er blevet påvirket af kulde.



Efter anvendelse skal du altid huske at bruge det medfølgende beskyttelsesdæksel, for at undgå beskadigelser fra solstråler på brændglaseffekten.

Undgå at støde produktet.

Reparationer må kun udføres af et autoriseret værksted, eller gennem GPO GmbH & Co. KG. Ved en ukorrekt anvendelse, og åbning af produktet gennem et uautoriseret værksted, vil garantien ikke længere være gældende.

## Før Anvendelse

Det er kun autoriseret fagpersonale der må montere riffelsigte. Mens der arbejdes på det monterede riffelsigte, skal det sikres, at våbnet er afladet og sikret.

Før anvendelsen af den optiske sigte, skal træfpunktet være angivet, og riffelsiget skal være justeret til våbnet. Du kan eventuelt affyre et kontrolskud, for at kontrollere det nøjagtige træfpunkt. Et riffelsigte der ikke er monteret og justeret korrekt, kan medføre unøjagtigheder i træfpunktet.

Før den optiske sigte anvendes, skal det kontrolleres at den fungerer problemfrit.

Kontroller også venligst de optiske egenskaber. Det er vigtigt at du ser et skarpt billede. Dette har en direkte indflydelse på træfpunktet. Riffelsiget skal monteres på en sådan mode, at der er tilstrækkelig med øjefafstand, så der kan udelukkes skader ved affyring af skud.

Vær derfor opmærksom på, at der er valgt en tilstrækkelig øjefafstand, når der affyres skud. Hvis der er valgt en for lav øjefafstand, kan det medføre øjeskader ved tilbagestød fra våbnet, under affyring af skud. Hvis du har spørgsmål, er din forhandler og virksomheden GPO altid til rådighed.

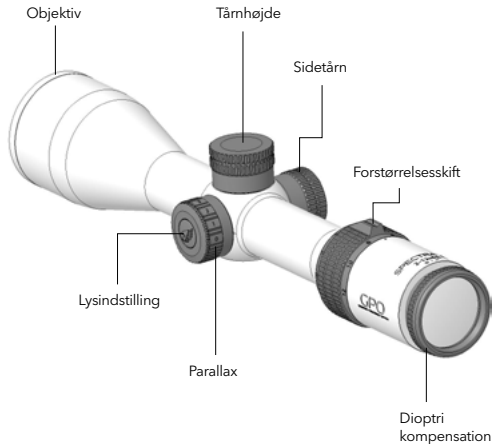

## Indstilling af sigtets Skarphed

Da sigtet og det betragtede objekt befinder sig på forskellige niveauer, kan det være svært for øjet at stille skarpt på begge niveauer, på samme tid. Af denne grund bliver riffelsigter til større afstande og forstørrelser udstyret med en parallelkompensation.

## Indstilling af Skarphed på Riffelsigte uden Parallelkompensation

Søg efter et objekt, og kik gennem riffelsigtet. Ved at dreje på dioptri kompensationen, kan du stille billedet skarpt. Brug venligst det højeste forstørrelsestrin ved indstillingen. Dette sikrer, at du ved en justering af forstørrelsen, altid har et skarpt billede. Riffelsigter uden parallelkompensation er indstillet til parallelfri på 100 meter.

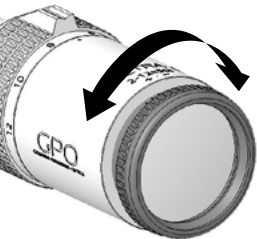

Billedposition 1  
Dioptri kompensation

## Indstilling af Skarphed på Riffelsigte med Parallelkompensation

Ved riffelsigter med parallelkompensation, skal du finde et fjertliggende objekt, og kikke gennem riffelsigtet. Kontroller på synet, og indstil det med dioptri kompensationen, så det bliver skarpt. Nedenfor stiller du objektet skarpt med parallelkompensationen. Dermed er begge niveauer stillet skarpt. For en grovere vejledning, kan du anvende graveringen ved de forskellige afstande på parallelkompensationen. Efter anvendelse af afstandsskalaen, kan du kontrollere optisk om sigtet og objektet er skarpe på samme tid. Ellers skal der efterjusteres, indtil det ønskede resultat er opnået.

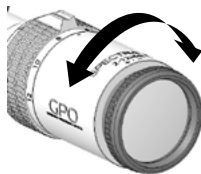

Billedposition 1  
Dioptri kompensation

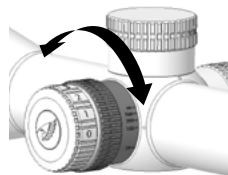

Billedposition 2  
Parallelkompensation

## Forstørrelsesskift

Ved at dreje forstørrelsesskiftet, kan du trinløst skifte mellem forskellige forstørrelser. De indgravede tal i kombination med den justerbare kant, giver dig god orientering.



## Højde- og sidejustering af Sigtet

Riffelsigtet har en højde- og sidejustering. Dette hjælper med at justere sigtet og træfpunktet for den respektive ballistik og afstand. Ved de forskellige ballistikker og afstande, er der forskellige kuglefald. Disse kuglefald bliver kompenseret med højde- og sidetårnet. Endvidere bliver højde- og sideindstillinger anvendt til skydning og justering af den optiske sigte for løbet. Ved alle SPECTRA riffelsigter sker indstillingen pr. klik på højde- og sidetårnet, 1 cm pr. 100 meter.

Nogle SPECTRA-modeller råder over låsbare ballistiske tårne. På SPECTRA-modeller med låsbare ballistiske tårne: Træk tårnet op og ud af låsen, og indstil sigtet. Tryk tårnet ned, når sigtet er indstillet. Dette låser tårnet igen. På alle andre modeller uden låsbare tårne: Skru tårnets dæklade nedad. I det følgende er det vist, hvordan trådkorsret indstilles ved hjælp af de ballistiske tårne.

## Justering af optisk til løbet på våbnet

Lad venligst et autoriseret værksted montere og justere den optiske sigte. Dette sikrer, at du får den bedst mulige løsning, i henhold til dine behov og ønsker. Det er vigtigt med en korrekt montering, hvilket også medfører en korrekt øjeafstand. Det autoriserede værksted vil være dig behjælpelig med dette.

Riffelsigten leveres fra fabrikken af, med et mekanisk centreret sigte. Ved et nyt køb, vedligeholdelses- eller reparationsarbejde eller andre ændringer, som for eksempel affyringsballistik, er det nødvendigt at justere træfpunktet igen

## Højdeinstilling

Sigtet på SPECTRA riffelsigte, bliver justeret med 1 cm pr. 100 meter, ved hvert klik. For at nulstille sigtet, skal du gøre følgende. På en skydebane foretager du en gruppe af 3 skud, som skal ramme midten af en målskive, der er 100 meter væk. Baseret på resultatet af træfbilledet, kan du finde frem til træfpunktsafvigelsen.

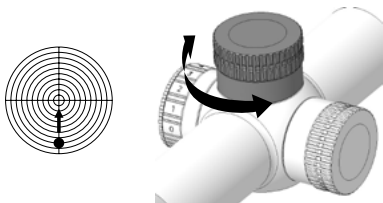

Nu skruer du kappen på højdetårnet af. Når træfpunktsafvigelsen, som på billedet ovenfor, er 10 cm, skal du dreje højdetårnet 10 klik (1 cm x 10 klik = 10 cm/100 m), i tilsvarende retning.

For at være sikker på til enhver tid at kunne finde nulpunktet, må højdetårnet først nulstilles i det næste trin. På modeller med låsbare tårne: Hold fast i tårnet, og skru dækpladen øverst på tårnet mod urets retning med den anden hånd. Løft tårnet ud af fortandingen, drej det til nulpositionen, og tryk det igen ned i fortandingen. Ved nulstillingen er det nødvendigt at passe på, at tårnet ikke griber ind i fortandingen, da dette vil få trådkorset til at flytte sig. Endvidere anbefaler vi at forsyne gevindet på dækpladen med en skrue, når indstillingen er afsluttet. Hold derefter tårnet fast, og skru dækpladen tilbage på tårnet. Hold godt fast i tårnet, og spænd dækpladen stramt for at undgå, at den går løs ved tårndrejninger eller på grund af belastning ved skud. På modeller uden låsbare tårne: Skru tårnets dækplade nedad, og gør, som beskrevet foroven.



## Sideindstilling

Sigtet på SPECTRA riffelsigte, bliver justeret med 1 cm pr. 100 meter, ved hvert klik. For at nulstille sigtet, skal du gøre følgende. På en skydebane foretager du en gruppe af 3 skud, som skal ramme midten af en målskive, der er 100 meter væk. Baseret på resultatet af træfbilledet, kan du finde frem til træfpunktsafvigelsen.

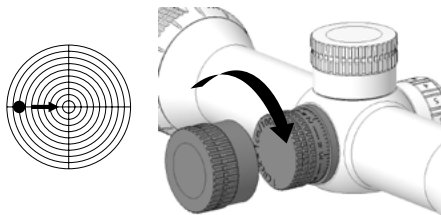

Nu skruer du kappen på sidetårnet af. Når træfpunktsafvigelsen, som på billedet ovenfor, er 10 cm, skal du dreje sidetårnet 10 klik (1 cm x 10 klik = 10 cm/100 m), i tilsvarende retning.

For at være sikker på til enhver tid at kunne finde nulpunktet, må højdetårnet først nulstilles i det næste trin. På modeller med låsbare tårne: Hold fast i tårnet, og skru dækpladen øverst på tårnet mod urets retning med den anden hånd. Løft tårnet ud af fortandingen, drej det til nulpositionen, og tryk det igen ned i fortandingen. Ved nulstillingen er det nødvendigt at passe på, at tårnet ikke griber ind i fortandingen, da dette vil få trådkorsen til at flytte sig. Endvidere anbefaler vi at forsyne gevindet på dækpladen med en skrue, når indstillingen er afsluttet. Hold derefter tårnet fast, og skru dækpladen tilbage på tårnet. Hold godt fast i tårnet, og spænd dækpladen stramt for at undgå, at den går løs ved tårndrejninger eller på grund af belastning ved skud. På modeller uden låsbare tårne: Skru tårnets dækplade nedad, og gør, som beskrevet foroven.

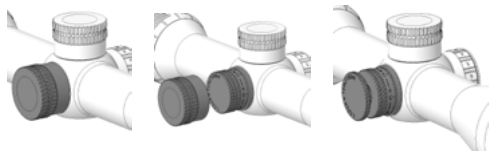



## Belysning

Din riffelsigte kommer valgfrit med sigtebelysning. Lyspunktet hjælper dig med din reaktionstid.

Belysningen er konstrueret så den kan justeres trinløst. Dermed har du mulighed for at finde dit mål, hvad enten det er mørkt eller meget lyst. For at justere belysningsintensiteten, skal du dreje belysningskontrollen i stigende intervaller. Dermed kan du justere lysstyrken i henhold til dine omgivelser.

Elektronikken har en strømstyring. Den vil automatisk slukke for belysningen efter 3-timers inaktivitet, så der spares på batteriets levetid.

Endvidere har elektronikken også en visning af batterikapaciteten. Hvis dit batteri har 15 % restkapacitet, vil lyspunktet blinke 3 gange når du tænder for belysningen, hvormed det signalerer at batteriet skal skiftes. Derefter vil lyspunktet lyse normalt.

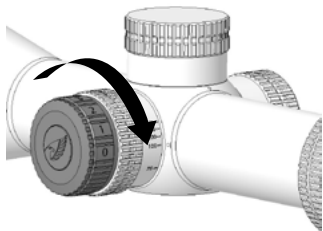

## Batteriskift

Skru batteridækslet af. Nu kan du udskifte det eksisterende batteri med et nyt. Vær opmærksom på, at du kan se +polen på batteriet, når du placerer det i kabinettet. Derefter skrues batteridækslet igen på belysningskabinettet.

De anvendte batterier er almindelige, kommercielle batterier af typen CR2032.

Efter at have skiftet batteriet, skal de brugte batterier bortskaffes på en korrekt, miljørigtig måde.

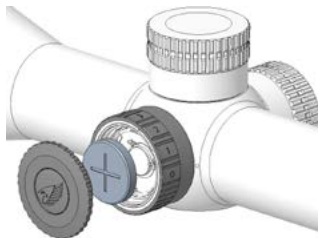

## Throw lever

Nogle modeller råder over en valgfri throwlever, der kan monteres eller afmonteres efter behov. Montering af throwlever: Skub throwleveren ind i den specielt dertil beregnede møtrik på forstørrelsesmekanismen. Spænd den derefter fast ved hjælp af skruen på siden. Afmonteringen gennemføres i den omvendte rækkefølge.



## Pleje, Rengøring og Vedligeholdelse

Rengøringen af optikken kan ske med den optiske rengøringsklud som medfølger i leveringen.

Alle optiske overflader skal holdes rene, og tilsmudsninger fra fedt (fingeraftryk), olie eller vandpletter skal omgående fjernes, for at sikre en holdbar optisk kvalitet.

For at rengøre fladerne, ånder du let på de optiske flader, hvorefter du bruger den optiske klud, for at fjerne urenheder fra linseoverfladerne.

Bemærk venligst, at grovere snavsepartikler skal fjernes ved enten at blæse på dem, eller ved brug af en mindre pensel. Ellers kan det medføre beskadigelser af den optiske belægning, eller endda ridser i linserne.

Alle udvendige mekaniske komponenter, samt gummibelægningen, kan rengøres med en blød, ren, lettere fugtig klud.

Den optiske rengøringsklud må ikke anvendes til rengøring af de udvendige komponenter og gummibelægning.

## Opbevaring og Lagring

Efter brug skal dit riffelsigte opbevares et tørt sted med god udluftning. Hvis du bruger dit produkt i en region med høj luftfugtighed, skal du opbevare dit produkt i en lufttæt beholder med fugtighedsabsorberende midler, for at undgå svampedannelse.

## Reserve dele

Hvis du har brug for reservedele eller ekstra tilbehør til dit riffelsigte, bedes du venligst kontakte din forhandler, eller henvende dig til GPO GmbH & Co. KG i Inning.

GPO GmbH & Co. KG  
Wildmoos 9  
82266 Inning am Ammersee  
Tel.: +49 (0) 8142/99 20 87 0  
Fax: +49 (0) 8142/99 20 87 9  
Email: [info@gp-optics.com](mailto:info@gp-optics.com)  
[www.gp-optics.com](http://www.gp-optics.com)